

Шкаф видеонаблюдения

NDA-U-PA0 | NDA-U-PA1 | NDA-U-PA2



BOSCH

ru Руководство по установке

Содержание

1	Важные указания по технике безопасности	4
1.1	Меры предосторожности	4
1.2	Важные указания по технике безопасности	4
1.3	Важные замечания	6
1.4	Сертификация UL	7
1.5	Уведомления компании Bosch	7
2	Распаковка	9
2.1	Компоненты	9
2.2	Возможность установки дополнительного оборудования	9
2.3	Описание	9
2.4	Необходимые инструменты	10
3	Установка шкафа видеонаблюдения	11
3.1	Что следует сделать, прежде чем приступить к установке	11
3.2	Монтаж шкафа видеонаблюдения	12
3.3	Прокладка кабелей и прикрепление разъемов	12
3.4	Прокладка проводов питания через промежуточное устройство	15
3.5	Крепление дверцы	19
3.6	Прикрепление подвесного кронштейна на трубу или кронштейна для установки на стену	20
3.7	Подключения в устройстве	20
4	Подключения для передачи видеосигнала, управления, сигналов тревоги и реле	21
4.1	Использование оптоволоконного преобразователя Ethernet для передачи видео и управления	21

1 Важные указания по технике безопасности

Прочитайте все указания по технике безопасности, следуйте им и держите их в памяти. Перед эксплуатацией следует внимательно ознакомиться со всеми предупреждениями, находящимися непосредственно на устройстве, и содержащимися в инструкциях по эксплуатации.

1.1 Меры предосторожности



Опасность!

Высокая степень риска: данный символ указывает на возможность возникновения опасной ситуации, например «Опасное напряжение» внутри изделия.

Несоблюдение соответствующих указаний может привести к поражению электрическим током, серьезным травмам или даже к смертельному исходу.



Предупреждение!

Средняя степень риска: обозначает потенциально опасную ситуацию.

Несоблюдение соответствующих указаний может привести к травмам малой или средней тяжести.



Внимание!

Низкая степень риска: обозначает потенциально опасную ситуацию.

Несоблюдение соответствующих указаний может привести к повреждению оборудования или данного устройства.



Примечание!

Данный символ обозначает информацию или корпоративную политику, которая прямо или косвенно относится к безопасности персонала или защите оборудования.

1.2 Важные указания по технике безопасности

Изучите и соблюдайте все приведенные ниже инструкции по технике безопасности и сохраните данный документ для последующего использования. Перед эксплуатацией устройства изучите все предупреждения, содержащиеся на предупредительных табличках на устройстве и приведенные в руководстве по эксплуатации.

1. **Очистка.** Перед очисткой устройство нужно отключить от сети. Следуйте инструкциям, приведенным в документации к устройству. Обычно достаточно протереть устройство сухой тканью, однако можно использовать также влажную ткань без ворса или замшу. Не используйте жидкие средства для очистки и аэрозоли.
2. **Вода.** Не используйте устройство в непосредственной близости от воды, например рядом с ванными, умывальниками, раковинами, стиральными машинами, во влажных подвалах, рядом с бассейнами, снаружи в местах, не защищенных от атмосферных воздействий, а также в любых иных местах, которые могут быть классифицированы как влажные. Защищайте устройство от воздействия дождя или влаги, чтобы уменьшить вероятность пожара или поражения электрическим током.
3. **Попадание посторонних предметов и жидкостей.** Следует избегать попадания внутрь корпуса каких-либо посторонних предметов, поскольку они могут прикасаться к электрическим контактам, что может привести к короткому замыканию, пожару или

поражению электрическим током. Запрещается проливать какие-либо жидкости на устройство. Не ставьте на устройство какие-либо предметы, наполненные жидкостью, например вазы или чашки.

4. **Защита розеток и кабелей питания.** Расположите кабель питания и розетку так, чтобы на них не могли наступить и чтобы исключить зажатие кабеля предметами, поставленными перед розеткой или перед местом подключения кабеля к устройству. Для устройств, работающих с переменным напряжением 230 В частотой 50 Гц, шнур подачи и вывода электропитания должен соответствовать последним версиям норматива *IEC Publication 227* или *IEC Publication 245*.
5. **Отключение питания.** Питание к устройству подается при включении кабеля питания в розетку. Вилка кабеля питания является основным устройством отключения питания для всех устройств.
6. **Источники питания.** Устройство следует использовать только с тем источником питания, который указан на этикетке. Прежде чем продолжить работу, проверьте, чтобы перед подключением к устройству от кабеля было отключено напряжение.
 - Если устройство работает от батарей, обратитесь к руководству по эксплуатации.
 - Для устройств с внешними блоками питания используйте только рекомендованные или разрешенные источники питания.
 - Для устройств с ограниченными источниками питания эти источники питания должны соответствовать стандарту *EN 60950*. Замена может привести к повреждению устройства, пожару или поражению электрическим током.
 - Для устройств, рассчитанных на 24 В переменного тока, напряжение на входе питания не должно превышать $\pm 10\%$, или 28 В переменного тока. Провода, не входящие в комплект, должны отвечать требованиям местных электротехнических норм и правил (2 класс уровня мощности). Не заземляйте питание в точках подключения или на клеммах электропитания устройства.
 - Если вы не уверены в том, какой тип источника питания использовать, обратитесь к своему продавцу или в местную компанию по энергоснабжению.
7. **Обслуживание.** Не пытайтесь проводить работы по обслуживанию устройства самостоятельно. Открывание и снятие крышек с устройства может привести к поражению электрическим током. Все работы по обслуживанию должны проводиться квалифицированным персоналом.
8. **Повреждения, требующие ремонта.** Отсоедините устройство от источника питания переменного тока и предоставьте устройство для обслуживания квалифицированному персоналу в тех случаях, когда устройство повреждено, например:
 - поврежден кабель питания или вилка питания;
 - устройство подверглось воздействию влаги, воды или сложных погодных условий (дождь, снег и т. п.);
 - на устройство была пролита жидкость;
 - внутрь устройства попал посторонний предмет;
 - устройство уронили или был поврежден корпус устройства;
 - функционирование устройства обнаруживает значительные изменения;
 - устройство не работает нормально при правильном выполнении пользователем всех инструкций по эксплуатации.
9. **Запасные детали.** Технические специалисты сервисной службы должны использовать только те запасные части, которые указаны производителем или имеют те же характеристики, что и оригинальные детали. Использование иных запасных деталей может привести к пожару, поражению электрическим током и другим повреждениям.

10. **Проверка безопасности.** Для обеспечения надлежащей работы устройства следует проводить проверку безопасности функционирования устройства по окончании всех работ, связанных с его обслуживанием и ремонтом.
11. **Установка.** Установку следует производить в соответствии с указаниями производителя и местными правилами и нормами.
12. **Добавления, изменения или модификация.** Следует использовать только то дополнительное оборудование, которое указано в инструкциях производителя. Любые изменения или модификация оборудования, не разрешенные явно компанией Bosch, могут привести к аннулированию гарантии или, в случае заключения договора об эксплуатации, к отмене права на эксплуатацию оборудования.

1.3

Важные замечания

Только модели для США В разделе 810 Национальных правил по установке электрооборудования, ANSI/NFPA № 70 содержатся сведения, касающиеся правильного заземления устройств и несущих конструкций, заземления коаксиальных кабелей, размеров заземлителей, размещения разрядного устройства, подключения заземляющих электродов, а также требований к ним.



Утилизация. Приобретенное вами изделие Bosch изготовлено из высококачественных материалов, пригодных для повторного использования. Этот символ означает, что электронные и электрические устройства, отслужившие свой срок, должны быть собраны и утилизированы отдельно от домашнего мусора. Для электрических и электронных изделий имеются отдельные системы сбора мусора. Эти устройства следует утилизировать на специальных предприятиях по переработке отходов в соответствии с Директивой ЕС 2002/96/ЕС.

Охрана окружающей среды. Компания Bosch работает в строгом соответствии с требованиями к охране окружающей среды. Устройство спроектировано с максимальной заботой об окружающей среде.

Линии электропитания. Система, используемая вне помещений, не должна располагаться в непосредственной близости от воздушных линий электропередачи, электрических фонарей, электрических сетей или в местах возможного контакта с такими линиями или сетями. При установке системы вне помещения следует избегать контакта с линиями электропитания или электрическими сетями, поскольку такой контакт может стать причиной летального исхода. Только для моделей для США: см. национальные электротехнические правила, статью 820, касающуюся правил установки систем CATV.

Безопасное сверхнизкое напряжение (SELV). Все входные и выходные порты представляют собой цепи безопасного сверхнизкого напряжения (SELV). Цепи SELV могут быть подключены только к другим цепям SELV.

Поскольку цепи ISDN рассматриваются как сети с напряжением, характерным для телефонной сети, следует избегать подключения цепей SELV к телефонным сетям (TNV).

Заземление системы/защитное заземление

Заземление системы (видео) обозначается символом .

Защитное заземление (питание) обозначается символом .

Заземление системы используется только для соблюдения требований стандартов безопасности или правил установки, принятых в некоторых странах. Компания Bosch **не** рекомендует подключать заземление системы к защитному заземлению без явной

необходимости. Однако если заземление системы и защитное заземление соединены и контуры заземления вызывают помехи в видеосигнале, следует использовать изолирующий трансформатор (приобретается отдельно у Bosch).

**Внимание!**

Подключение заземления системы к защитному заземлению может привести к образованию контуров заземления, способных нарушить работу системы CCTV.

1.4

Сертификация UL

Ограничение ответственности

Организация Underwriter Laboratories Inc. (далее "Организация UL") не осуществляла тестирование работы или надежности в отношении охранных или сигнальных характеристик данного изделия. Компания UL выполнила только проверку на воздействие огня, сотрясения и/или повреждающих действий в соответствии со стандартами безопасности телевизионного оборудования с закрытым контуром компании *Standard(s) for Safety for Closed Circuit Television Equipment, UL 2044*. Сертификация компании UL не затрагивает производительность или надежность аспектов данного продукта, касающихся безопасности или сигнализации.

UL НЕ ДЕЛАЕТ НИКАКИХ ЗАЯВЛЕНИЙ, НЕ ДАЕТ НИКАКИХ ГАРАНТИЙ И СЕРТИФИКАТОВ, КАСАЮЩИХСЯ ПРОИЗВОДИТЕЛЬНОСТИ ИЛИ НАДЕЖНОСТИ СИСТЕМЫ БЕЗОПАСНОСТИ ЛИБО ХАРАКТЕРИСТИК СИГНАЛА ДАННОГО ИЗДЕЛИЯ.

Ограничение ответственности

Организация Underwriter Laboratories Inc. (далее "Организация UL") не осуществляла тестирование работы или надежности в отношении охранных или сигнальных характеристик данного изделия. Компания UL выполнила только проверку на воздействие огня, сотрясения и/или повреждающих действий в соответствии со стандартами безопасности оборудования информационных технологий компании *"Standard(s) for Safety for Information Technology Equipment, UL 60950-1"*. Сертификация компании UL не затрагивает производительность или надежность аспектов данного продукта, касающихся безопасности или сигнализации.

UL НЕ ДЕЛАЕТ НИКАКИХ ЗАЯВЛЕНИЙ, НЕ ДАЕТ НИКАКИХ ГАРАНТИЙ И СЕРТИФИКАТОВ, КАСАЮЩИХСЯ ПРОИЗВОДИТЕЛЬНОСТИ ИЛИ НАДЕЖНОСТИ СИСТЕМЫ БЕЗОПАСНОСТИ ЛИБО ХАРАКТЕРИСТИК СИГНАЛА ДАННОГО ИЗДЕЛИЯ.

1.5

Уведомления компании Bosch

Потеря видеоизображения

Поскольку потеря видеосигнала является сопутствующим явлением для цифровой видеозаписи, компания Bosch Security Systems не несет какой-либо ответственности за ущерб, причиненный потерей видеоинформации в архиве. Для уменьшения вероятности потери цифровой информации компания Bosch Security Systems рекомендует использование нескольких резервных систем записи, а также резервное копирование всей аналоговой и цифровой информации.

Авторские права

Данное руководство является интеллектуальной собственностью компании Bosch Security Systems и защищено законом об охране авторских прав. Все права защищены.

Товарные знаки

Все названия программного обеспечения и оборудования, используемые в данном документе, могут являться зарегистрированными товарными знаками и должны считаться таковыми.

Примечание.

Настоящее руководство подготовлено с должным вниманием, и вся информация, содержащаяся в нем, тщательно проверена. На момент подписания в печать текст является исчерпывающим и полностью соответствует изделию. Дальнейшая разработка продуктов может привести к изменению руководства пользователя без предварительного предупреждения. Компания Bosch Security Systems не несет ответственности за убытки, которые могут возникнуть прямо или косвенно в результате ошибок, неполноты или расхождений между настоящим руководством пользователя и описываемым продуктом.

Дополнительная информация

За дополнительной информацией обращайтесь к ближайшему представителю компании Bosch Security Systems или посетите веб-сайт www.boschsecurity.com

2 Распаковка

- При распаковке с оборудованием следует обращаться осторожно. Проверьте упаковку снаружи на предмет видимых повреждений. Если окажется, что какая-либо деталь повреждена при транспортировке, следует немедленно уведомить об этом грузоотправителя.
- Убедитесь, что все детали, перечисленные в Списке деталей, на месте. Если какие-либо детали отсутствуют, уведомите об этом торгового представителя Bosch Security Systems или представителя службы обслуживания заказчиков.
- Не следует использовать данное изделие, если какие-либо его компоненты повреждены. При обнаружении повреждений обратитесь в компанию Bosch Security Systems.
- Оригинальная упаковка представляет собой наиболее безопасный контейнер для транспортировки устройства и должна использоваться при возврате устройства для обслуживания. Сохраните ее для возможного использования в будущем.

2.1 Компоненты

В следующей таблице перечислены все детали, входящие в состав этого комплекта для установки.

Описание	Номер детали
Шкаф видеонаблюдения без трансформатора (24 В перем. тока)	NDA-U-PA0
Шкаф видеонаблюдения с трансформатором 120 В перем. тока	NDA-U-PA1
Шкаф видеонаблюдения с трансформатором 230 В перем. тока	NDA-U-PA2

2.2 Возможность установки дополнительного оборудования

В этой таблице перечислены дополнительные компоненты, которые могут потребоваться для крепления шкафа видеонаблюдения на стену, угол или столб.

Варианты установки	Номер детали
Кронштейн для установки на стену в подвесном положении	NDA-U-WMT
Адаптер для установки на угол	NDA-U-CMT
Адаптер для установки на столб, большой	NDA-U-PMAL
Комплект оптоволоконного преобразователя Ethernet	VG4-SFPCKT

2.3 Описание

В этой главе описывается установка шкафа видеонаблюдения на стену, угол или столб. Для правильной установки воспользуйтесь одной из принадлежностей, перечисленных в разделе . Описаны все варианты процедуры установки.

В устройстве используются подключения только для источника питания. Все другие кабели можно подключить непосредственно к разъемам на проводах. Устройство представляет собой надежный и прочный водонепроницаемый короб для подключений.

Примечание. Возможно, для крепления на угол и на столб потребуется приобрести дополнительные принадлежности для монтажа. См. .

2.4 Необходимые инструменты

- Универсальный гаечный ключ 5 мм (входит в комплект)
- Небольшая отвертка с прямым шлицем - 2,5 мм
- Отвертка Phillips № 2
- Торцевой гаечный ключ и головка 9/16"
- Бандажный инструмент (Bosch P/N TC9311PM3T) – при установке на столб
- Соединитель NPS 3/4" (20 мм) с кабелепроводом под прямым углом – при установке на столб с помощью монтажной пластины VG4-ARM-WPLATE

3 Установка шкафа видеонаблюдения

3.1 Что следует сделать, прежде чем приступить к установке

1. Убедитесь в наличии нужной камеры и подходящих принадлежностей для установки.
2. Определите местоположение и расстояние до устройства в зависимости от его напряжения и потребления тока. Подготовьте провода и соединения, необходимые для подключения камеры.
3. Основной источник питания можно подключить через промежуточное устройство (типа PA1 или PA2), прежде чем подключать питание к устройству типа PA0. См. информацию о проводке и расстояниях при прокладке электропроводки в разделе "Стандарты кабелей и проводки". См. также раздел *Прокладка проводов питания через промежуточное устройство, Страница 15*.
4. Используйте только сертифицированные UL герметичные фиксаторы для кабелепроводов устройства, чтобы вода не попадала в устройство. Используйте водонепроницаемые кабелепроводы и крепления для соответствия стандартам NEMA 4.

**Внимание!**

Для установки следует выбирать надежное место, где камера не будет подвергаться сильным вибрациям.

**Предупреждение!**

Проводка для питания и ввода/вывода должна быть проложена отдельно в разных постоянно заземленных кабельных каналах.

**Предупреждение!**

Установите внешние соединительные кабели в соответствии с NEC, ANSI/NFPA70 (для США) и Канадскими правилами по установке электрооборудования, часть I, CSA C22.1 (для Канады) и в соответствии с региональными нормами для остальных стран. Параллельные цепи должны быть защищены сертифицированным 2-контактным прерывателем цепи 20 А или предохранителями. Следует установить в доступном месте 2-контактное устройство отключения с расстоянием между контактами не менее 3 мм.

3.2 Монтаж шкафа видеонаблюдения

Перед установкой устройства определитесь, должны ли провода проходить через отверстия внизу или в задней части устройства. Если выбраны отверстия в задней части устройства, перед установкой устройства переместите 2 заглушки с уплотнителями в отверстия внизу.

Используйте стандартные фитинги NPS 3/4" (20 мм) для отверстий в нижней и задней части устройства. Используйте фитинги NPS 15 мм (1/2 дюйма) для отверстий сбоку.

1. Используйте поставляемый вместе с устройством шаблон крепления на стену, чтобы найти 4 крепежных отверстия для устройства.
2. Просверлите 4 отверстия для монтажных анкерных винтов. При установке вне помещений установите атмосферостойкий уплотнитель вокруг каждого отверстия на монтажной поверхности.



Предупреждение!

Рекомендуется шпилька диаметром от 6,4 мм (1/4") до 8 мм (5/16"), способная выдерживать усилие отрыва до 120 кг. Монтажный материал также должен выдерживать это усилие. Например, фанера толщиной 19 мм.

3. Поместите устройство в дополнительное накладное кольцо.
4. Установите устройство на монтажной поверхности.
5.
 - При установке на стену: используйте 4 коррозионно-стойких шпильки из нержавеющей стали (не входят в комплект поставки). Затем перейдите к шагу 7.
 - Для установки на угол: установите на угол стены адаптер для углового монтажа с 4 шпильками (не входят в комплект поставки). Затем перейдите к шагу 6.
 - Для установки на столб: металлические пластины, которые поставляются в комплекте с адаптером для установки на столб, подходят для столба диаметром 100–380 мм. Используйте бандажный инструмент (не входит в комплект поставки) для установки на мачту или столб. Чтобы надежно прикрепить адаптер для монтажа на столб к столбу, следуйте инструкциям, прилагаемым к бандажному инструменту. Свяжитесь с торговым представителем Bosch, чтобы заказать бандажный инструмент арт. TC9311PM3T.
6. Установите устройство на адаптер для монтажа на угол или адаптер для монтажа на столб с помощью 4 болтов (3/8 x 1–3/4") и разрезных стопорных шайб (входят в комплект).
7. Присоедините герметичные фитинги для труб NPS 3/4" (20 мм) (не входят в комплект) к отверстиям в нижней или задней части устройства для прокладки кабелей электропитания, передачи видеосигнала и управляющих данных.

3.3 Прокладка кабелей и прикрепление разъемов

Установка подключений

См. номера на рисунках.

1. Проложите все провода передачи видеосигнала, управляющих данных и тревожных сигналов через кабелепровод в правой части устройства (11).
2. Проложите провода электропитания через кабелепровод в левой части устройства (10).

3. Обрежьте и зачистите провода электропитания и заземления, чтобы обеспечить достаточный запас для подключения к соответствующим разъемам устройства, однако исключить при этом защемление или помехи при закрывании дверцы. Расположение контактов см. на изображении выше.
4. Прикрепите входящую в комплект 3-контактную вилку шнура электропитания к входящим проводам электропитания. Для подсоединения проводов см. разъем P101.
5. Присоедините разъем RJ45 к входящему кабелю Ethernet.

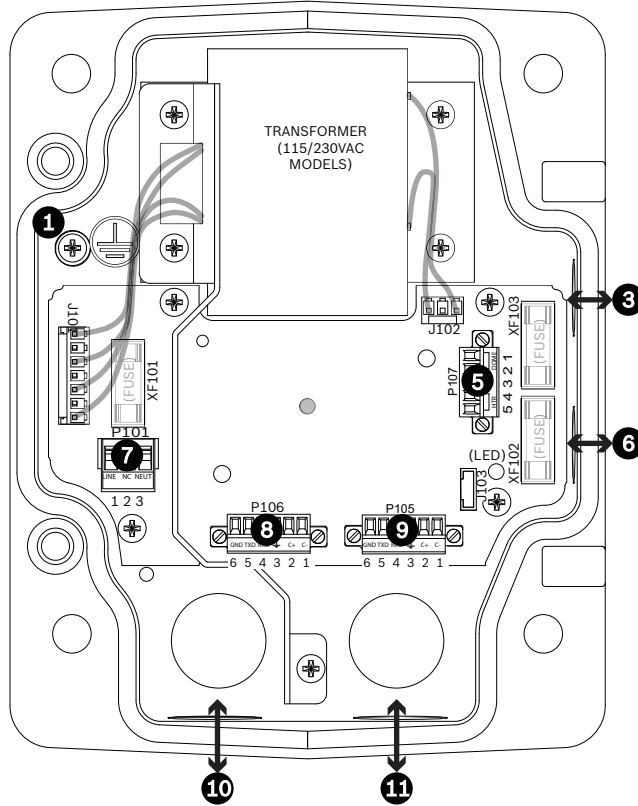

Общие сведения о подключениях в устройстве

1	Винт заземления	7	Разъем P101; вход питания (120 В перем. тока / 220 В перем. тока)
2	Не используется	8	Разъем P106; не используется
3	Вход/выход; фитинг NPS 1/2" (15 мм)	9	Разъем P105; не используется
4	Разъем Ethernet	10	Левый кабелепровод. Используется для проводов питания Фитинг NPS 20 мм (3/4 дюйма)
5	Разъем P107; 24 В перем. тока к камере	11	Правый кабелепровод. Используется для подключения проводов передачи видеосигнала, управления и сигналов тревоги; фитинг NPS 20 мм (3/4")
6	Вход/выход; фитинг NPS 1/2" (15 мм)		

Технические характеристики предохранителей			
Вольт	Сеть XF101	Камера XF102	Нагреватель XF103
24 В	T 5,0 А	T 2,0 А	T 3,15 А
115 В	T 1,6 А	T 2,0 А	T 3,15 А
230 В	T 0,8 А	T 2,0 А	T 3,15 А

**Предупреждение!**

Замена предохранителей производится только квалифицированным обслуживающим персоналом. Предохранитель следует заменять только предохранителем такого же типа.

Технические характеристики предохранителей			
Вольт	Сеть XF101	Камера XF102	Нагреватель XF103
24 В	T 5,0 А	T 2,0 А	T 3,15 А
115 В	T 1,6 А	T 2,0 А	T 3,15 А
230 В	T 0,8 А	T 2,0 А	T 3,15 А

№	Разъем	Контакт 1	Контакт 2	Контакт 3	Контакт 4	Контакт 5	Контакт 6
	Земля	Винт заземления					
P101	Вход питания 115/230 В перем. тока или 24 В перем. тока	Фаза	Не подключен	Нейтраль			
P106	Не используется						
P107	Питание 24 В перем. тока (жгут проводов подвесного кронштейна)	Камера 24 В перем. тока	Камера 24 В перем. тока	Заземление	Нагреватель (24 В перем. тока)	Нагреватель (24 В перем. тока)	

Таблица 3.1: Подключения шкафа видеонаблюдения

См. также

– Прокладка кабелей и прикрепление разъемов, Страница 13

3.4 Прокладка проводов питания через промежуточное устройство

Основной источник питания можно подключить через промежуточное устройство (типа PA1 или PA2), прежде чем подключать питание к устройству типа PA0. В этой главе описывается создание подключений для этой конфигурации. Необходимо изменить разъемы, поскольку 5-контактный выходной разъем питания от устройства PA1 или PA2 не соответствует 3-контактному входному разъему питания источника питания PA0. На рисунке ниже показано следующее:

- Устройство типа PA1 или PA2.
- Подключение основного источника питания к разъему P101 и к винту заземления.
- Провод выхода питания 24 В перем. тока, подключенный к разъемам питания нагревателя P107.

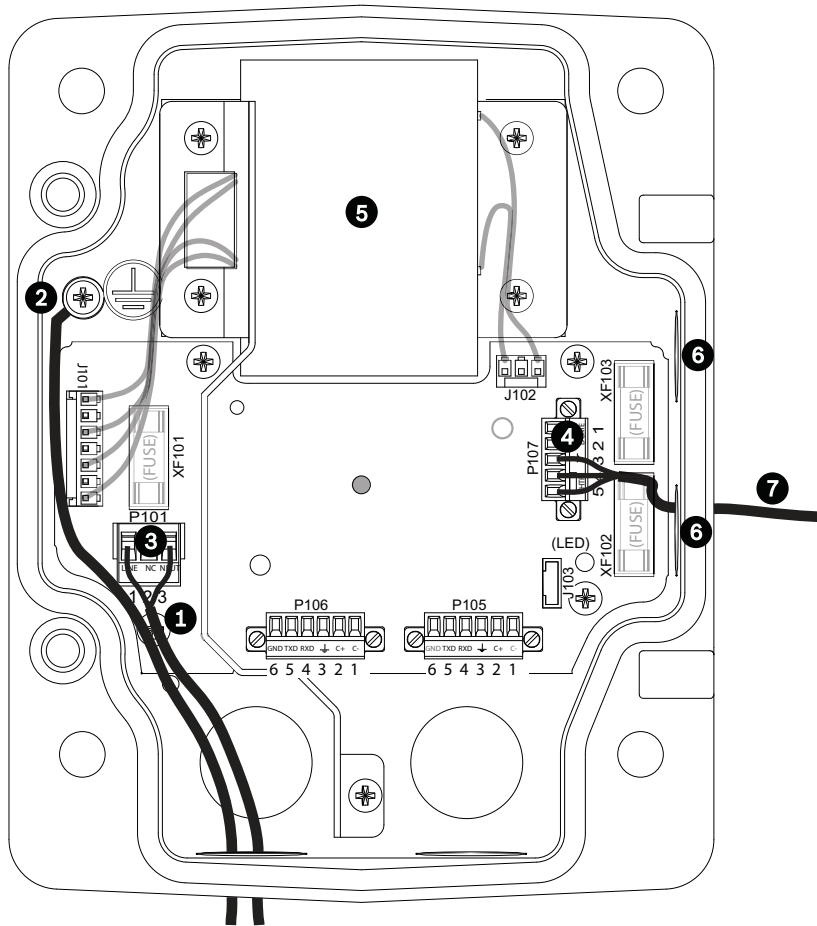

Подключения проводов питания в устройстве NDA-U-PA1 / NDA-U PA2

1	Вход питания 120/230 В перем. тока	5	Трансформатор
2	Провод заземления	6	Кабелепровод входа/выхода; фитинг NPS 15 мм (1/2")
3	Разъем P101	7	Выход питания 24 В перем. тока
4	Разъем P107		

Для правильного подключения входящих проводов высокого напряжения и исходящих проводов низкого напряжения см. следующую таблицу:

№	Разъем	Контакт 1	Контакт 2	Контакт 3	Контакт 4	Контакт 5	Контакт 6
	Земля	Винт заземления					
P101	Вход питания 120/230 В перем. тока	Фаза	Не подключен	Нейтраль			
P107	Выход питания 24 В перем. тока			Земля	Нагреватель (24 В перем. тока)	Нагреватель (24 В перем. тока)	

Таблица 3.2: Подключения шкафа видеонаблюдения NDA-U-PA1 / NDA-U PA2

1. Проложите провода высокого напряжения 120/230 В перем. тока через заземленный кабелепровод в левой части устройства. Устройство с трансформатором поставляется с перегородкой, отделяющей сектор высокого напряжения в левой части от сектора низкого напряжения 24 В перем. тока в правой части.
2. Обрежьте и зачистите провода высокого напряжения 120/230 В перем. тока и провод заземления, чтобы обеспечить достаточный запас для подключения к соответствующим клеммам устройства, однако исключить при этом заземление или помехи при закрывании дверцы.
3. Прикрепите входящую в комплект 3-контактную вилку шнура электропитания к входящим проводам электропитания в устройстве. См. информацию о разъеме P101 в таблице выше и рисунок ниже:



Рис. 3.1: Входящие провода питания 115/230 В перем. тока

4. Подключите провод заземления к винту заземления.
5. Подключите три провода к выходному разъему питания P107, чтобы подключить источник питания 24 В перем. тока к устройству PA0.
Подключите первый провод к 5 контакту разъема (HN: нейтраль нагревателя).
Подключите второй провод к контакту 4 разъема (HL: фаза нагревателя).
Подключите третий провод к контакту 3 разъема (заземление).
См. разъем P107 в таблице выше и изображение ниже, где иллюстрируются эти соединения:



Рис. 3.2: Провода выхода питания 24 В перем. тока

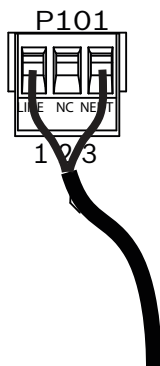

Предупреждение!

Убедитесь, что провода выхода питания подключены к разъемам нагревателя P107 (HN и HL). Предохранитель нагревателя (XF103) может выдерживать больший ток (3,15 А), чем предохранитель камеры (XF102 – 2,0 А).

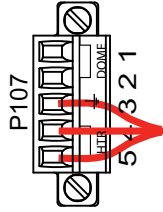
6. Проложите провода выхода источника питания 24 В перем. тока к устройству PA0 через кабелепровод в левой части устройства.
7. Обрежьте и зачистите провода электропитания 24 В перем. тока и провод заземления, чтобы обеспечить достаточный запас для подключения к соответствующим клеммам устройства, однако исключить при этом защемление или помехи при закрывании дверцы.
8. Прикрепите входящую в комплект 3-контактную вилку шнура электропитания к входящим проводам электропитания 24 В перем. тока в устройстве, как показано на рисунке ниже.

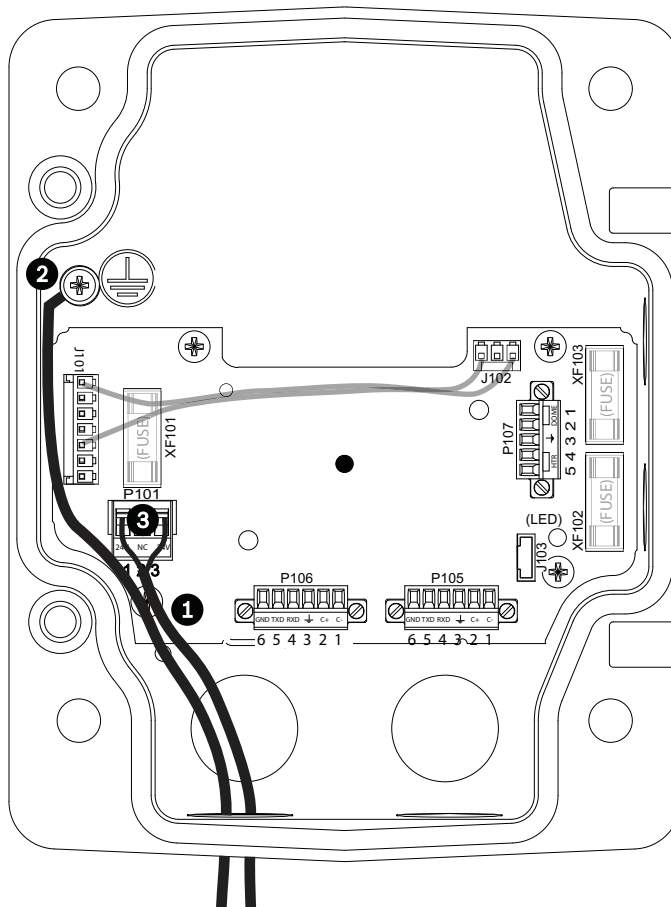

Подключите провода источника питания 24 В перем. тока к устройству NDA-U-PA0

1	Входящие провода электропитания 24 В перем. тока (от устройства PA1 или PA2)
2	Провод заземления
3	Разъем P101

9. Чтобы продолжить установку, воспользуйтесь инструкциями в разделе *Крепление дверцы*, Страница 19.

См. также

– *Крепление дверцы*, Страница 19

3.5 Крепление дверцы

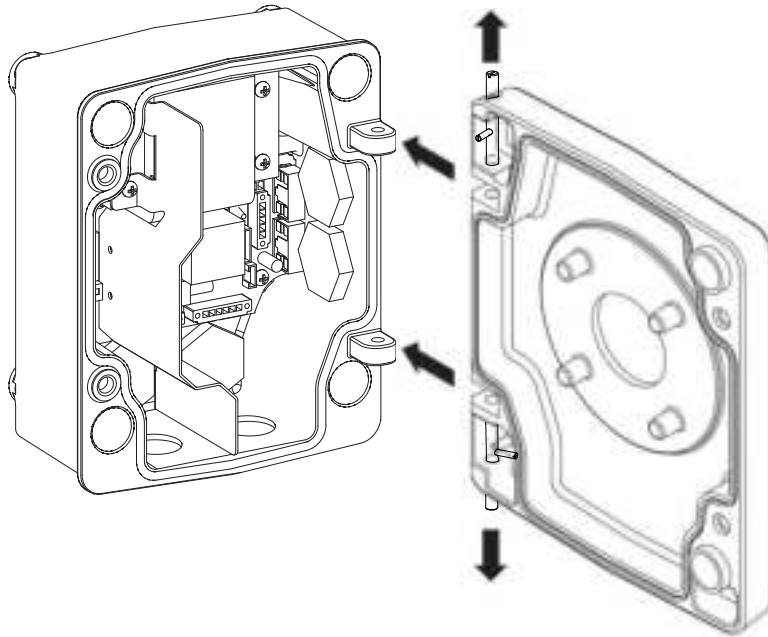

Нижний штифт петли дверцы оснащен ограничителем штифта петли, который удерживает петлю открытой, пока вы прикрепляете кронштейн к устройству.

1. Нажмите на нижний штифт петли вниз и заведите его за ограничитель штифта петли.
2. Надавите на верхний штифт петли вверх и удерживайте его в этом положении.



Примечание!

Оба штифта петель должны быть полностью сжаты, чтобы открыть петли дверцы, прежде чем переходить к следующему шагу.

3. Придерживая верхний штифт петли, откройте и совместите верхнюю и нижнюю петли дверцы с соответствующими точками сочленения устройства. См. иллюстрацию выше.
4. После выравнивания петель отпустите верхний штифт петли, чтобы он вошел в сочленение с петлей устройства. Затем отпустите нижний штифт петли, чтобы полностью прикрепить дверцу к устройству.



Предупреждение!

Ненадежное прикрепление штифтов петель дверцы к устройству может стать причиной серьезных травм или смерти. Снимать дверь следует осторожно.

3.6 **Прикрепление подвесного кронштейна на трубу или кронштейна для установки на стену**

Чтобы прикрепить дополнительные принадлежности, например подвесной кронштейн на трубу или кронштейн для установки на стену, см. инструкции в поставляемой с принадлежностью документации.

**Примечание!**

Принадлежности поставляются с водонепроницаемой заглушкой. При креплении принадлежности к дверце всегда пользуйтесь этой заглушкой для создания водонепроницаемого герметичного кабельного ввода.

3.7 **Подключения в устройстве**

Выполните подключения в устройстве в зависимости от модели камеры.

1. Подключите провод заземления к винту заземления в левой части устройства.
2. Подключите все провода от камеры к соответствующим проводам в устройстве. (Для оптоволоконных моделей: подключите 6-контактную вилку ввода/вывода управляющих данных к разъему P106).
3. Подключите 5-контактную вилку купольной камеры 24 В перем. тока к разъему P107 соответствующего цвета на правой стороне устройства.
4. Подключите 3-контактную вилку питания к соответствующему разъему P101 в левой части устройства.
5. Подключите провод заземления подвесного кронштейна к устройству.
6. Завершив подключения к устройству, поверните подвесной кронштейн так, чтобы закрыть и загерметизировать устройство, а затем затяните два невыпадающих винта с силой 10–12 Нм.
7. См. Присоедините подвесной модуль к кронштейну и закрепите, чтобы продолжить процедуру установки.

**Примечание!**

Убедитесь, что винты затянуты с крутящим моментом 10–12 Нм для обеспечения водонепроницаемости устройства.

4 Подключения для передачи видеосигнала, управления, сигналов тревоги и реле

4.1 Использование оптоволоконного преобразователя Ethernet для передачи видео и управления

Модули SFP доступны как многомодовые (MMF) или одномодовые (SMF) оптоволоконные модели с одинарным разъемом SC или двойным разъемом LC. См. *Руководство по установке оптоволоконного преобразователя VG4-SFP5CKT*.

Преобразователь Ethernet	
Интерфейс передачи данных	Ethernet
Скорость передачи данных	10/100 Мбит/с Соответствует IEEE 802.3 Полнодуплексный или полудуплексный электрический порт Полнодуплексный оптический порт
Тип оптоволоконна, MMF	50/125 мкм MMF. Для оптоволоконна 50/125 мкм вычитите 4 дБ из указанного бюджетного значения оптоволоконна. Должен соответствовать требованиям стандарта оптоволоконных кабелей ITU-T G.651 или превышать их.
Тип оптоволоконна, SMF	8–10/125 мкм SMF. Должен соответствовать требованиям стандарта оптоволоконных кабелей ITU-T G.652 или превышать их.
Максимальное расстояние	60 км
Требование	Приемник преобразователя (CNFE2MC/IN) со стороны контроллера системы
Клеммное соединение	Дуплексный LC или одинарный SC

Bosch Security Systems B.V.

Torenallee 49

5617 BA Eindhoven

Netherlands

www.boschsecurity.com

© Bosch Security Systems B.V., 2017