



Турникеты Rexon

Полноростовые турникеты и калитки



ПОЛНОРОСТОВЫЕ ТУРНИКЕТЫ REXON

Полноростовые турникеты и калитки REXON – это оборудование физического доступа, которое обеспечивает контроль доступа на таких объектах как промышленные предприятия, спортивные арены и прочие предприятия.

Линейка турникетов REXON служит гарантом обеспечения высокого уровня безопасности, исключая человеческий фактор, как внутри помещения, так и на улице.



Полноростовые турникеты REXON оснащены моторизованным приводом, который обеспечивает высокую надежность, низкую стоимость обслуживания, а также повышенную пропускную способность в сравнении с традиционными механическими и электромеханическими приводами.

Мощный электромагнитный тормоз обеспечивает полную защиту от несанкционированного прохода.

ПРЕИМУЩЕСТВА

- Моторизованный привод с мощным электромагнитным тормозом
- Однопроходные и Двухпроходные модели
- Скорость вращения регулируется в зависимости от потока людей
- Широкий выбор моделей турникетов, в том числе полноростовые модели с широким проходом

СОДЕРЖАНИЕ

	REXON		Калитки REXON GATE
4 - 5	REXON DEA 3 REXON DEA 3-U REXON DEA DUO 3	24 - 25	GATE DEA GATE DEA DUO GATE DEA-U GATE DEA DUO-U
6 - 7	REXON DEA 3 GATE-BIKE REXON DEA 3 GATE-BIKE-U	26 - 27	GATE ERA GATE ERA DUO GATE ERA-U GATE ERA DUO-U
8 - 9	REXON DEA 3 GATE-FULL REXON DEA 3 GATE-FULL-U	28 - 29	GATE ERA LE GATE ERA DUO LE GATE ERA LE-U GATE ERA DUO LE-U
10 - 11	REXON DEA 4 REXON DEA DUO 4	30 - 33	ОБЗОР СПЕЦИФИКАЦИЙ
12 - 13	REXON ERA 3 REXON ERA DUO 3	34 - 35	ОПЦИИ И ДОПОЛНИТЕЛЬНОЕ ОБОРУДОВАНИЕ
14 - 15	REXON ERA 3 GS REXON ERA DUO 3 GS REXON ERA 3 GS-U		
16	REXON ERA 3 GATE-BIKE		
17	REXON ERA 4		
18 - 19	REXON ERA 4-LE REXON ERA DUO 4-LE		
20 - 21	REXON GLASS 1600 REXON GLASS 1800		
22	REXON BASIC 3		



REXON DEA 3 REXON DEA 3-U REXON DEA DUO 3

Модель

REXON DEA 3
REXON DEA DUO 3
REXON DEA 3-U

Полноростовой моторизованный турникет с боковыми панелями и крышей
3 створки
Двунаправленный проход

Механизм

Fail-Safe с функцией Go-Call (подтверждение прохода)

Возможности установки

На улице
В помещении

Дополнительное оборудование

HeelProtector – защитная накладка на штангу, выполненная из резины*
Консоль для установки RFID считывателя
Консоль для установки билетного терминала
Индикатор доступа / Панель индикации прохода
Потолочная подсветка
USB конвертер / локальная сеть
Панель управления EasyTouch / TouchPanel
T-MON программное обеспечение
Резервный источник питания
Большой выбор цветов из линейки RAL
WAV плеер

*Не доступно для версии со скругленными штангами

REXON DEA 3



REXON DEA 3-U



REXON DEA DUO 3



Тип штанги	11 прямых штанг с черными пластиковыми заглушками \varnothing 40 мм (1.57")	6 закругленных штанг \varnothing 22 мм (0.87")	11 прямых штанг с черными пластиковыми заглушками \varnothing 40 мм (1.57")
Высота турникета	2 465 мм / 97.05"	2 465 мм / 97.05"	2 465 мм / 97.05"
Ширина турникета	1 400 мм / 55.12"	1 400 мм / 55.12"	2 520 мм / 99.20"
Высота прохода	2 100 мм / 82.68"	2 100 мм / 82.68"	2 100 мм / 82.68"
Ширина прохода	620 мм / 24.41"	620 мм / 24.41"	620 мм / 24.41"
Корпус	Сталь горячей оцинковки, окраска в цвета RAL	Сталь горячей оцинковки, окраска в цвета RAL	Сталь горячей оцинковки, окраска в цвета RAL
Штанги	Сталь горячей оцинковки	Сталь горячей оцинковки	Сталь горячей оцинковки

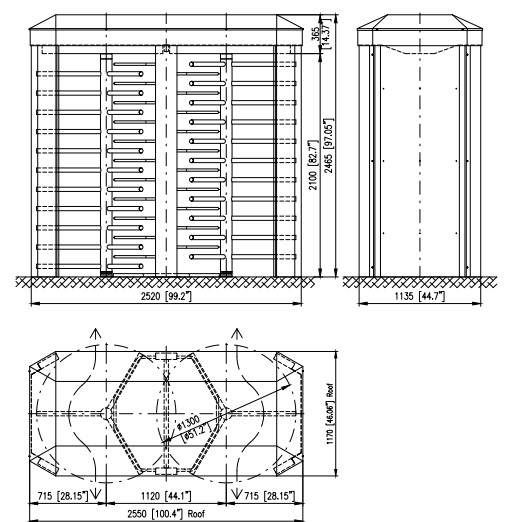
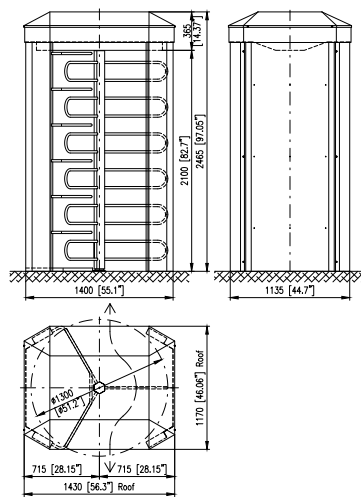
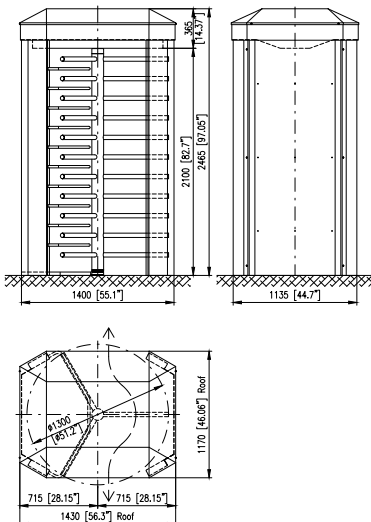



REXON DEA 3 GATE-BIKE REXON DEA 3 GATE-BIKE-U

Модель

REXON DEA 3 GATE-BIKE
REXON DEA 3 GATE-BIKE-U

Полноростовой моторизованный турникет с интегрированной калиткой для велосипеда
3 створки
Двунаправленный проход

Механизм

Fail-Safe с функцией Go-Call (подтверждение прохода)

Возможности установки

На улице
В помещении

Дополнительное оборудование

Индукционная петля для обнаружения велосипеда или скутера,
NeelProtector – защитная накладка на штангу, выполненная из резины*
Консоль для установки RFID считывателя
Консоль для установки билетного терминала или считывателя
Индикатор доступа / Панель индикации прохода
Потолочная подсветка
USB конвертер / локальная сеть
Панель управления EasyTouch / TouchPanel
T-MON программное обеспечение
Резервный источник питания
Альтернативная отделка
WAV плеер

* Не доступно для версии со скругленными штангами.

REXON DEA 3 GATE-BIKE



Тип штанги	11 прямых штанг с черными пластиковыми заглушками \varnothing 40 мм (1.57")
Высота турникета	2 465 мм / 97.05"
Ширина турникета	2 330 мм / 91.73"
Ширина турникета с проходом для велосипеда	2 520 мм / 99.21"
Высота прохода	2 100 мм / 82.68"
Ширина прохода	620 мм / 24.41"
Ширина прохода с велосипедом	540 мм / 21.25"
Ширина прохода с мотоциклом	730 мм / 28.74"
Корпус	Сталь горячей оцинковки, окраска в цвета RAL
Штанга	Сталь горячей оцинковки

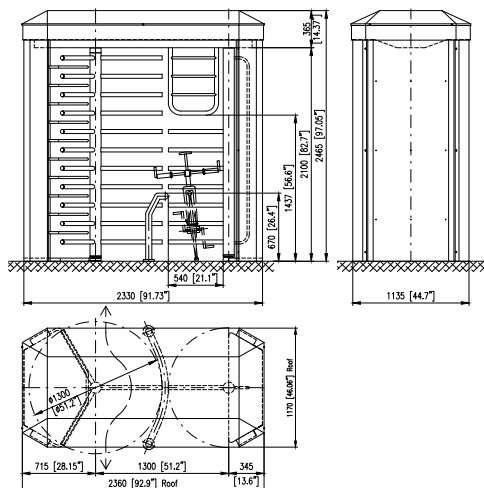

REXON DEA 3 GATE-BIKE-U



Тип штанги	6 закругленных штанг \varnothing 22 мм (0.87")
Высота турникета	2 465 мм / 97.05"
Ширина турникета	2 330 мм / 91.73"
Ширина турникета с проходом для велосипеда	2 520 мм / 99.21"
Высота прохода	2 100 мм / 82.68"
Ширина прохода	620 мм / 24.41"
Ширина прохода с велосипедом	540 мм / 21.25"
Ширина прохода с мотоциклом	730 мм / 28.74"
Корпус	Сталь горячей оцинковки, окраска в цвета RAL
Штанга	Глянцевая нержавеющая сталь

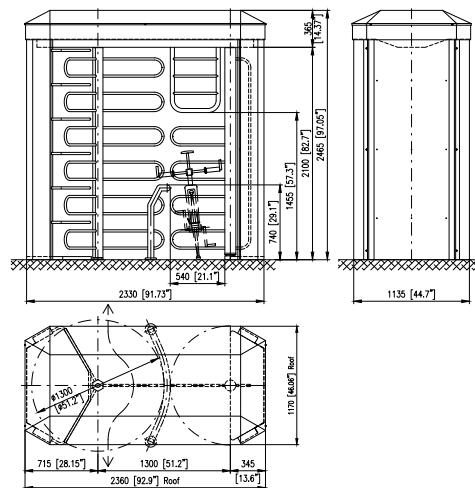



REXON DEA 3 GATE-FULL REXON DEA 3 GATE-FULL-U

Модель

REXON DEA 3 GATE-FULL
REXON DEA 3 GATE-FULL-U

Полноростовой моторизованный турникет с интегрированной полноростовой калиткой
3 створки
Двунаправленный проход

Механизм

Fail-Safe с функцией Go-Call (подтверждение прохода)

Возможности установки

На улице
В помещении

Дополнительное оборудование

NeelProtector – защитная накладка на штангу, выполненная из резины*
Консоль для установки RFID считывателя
Консоль для установки билетного терминала или считывателя
Индикатор доступа / Панель индикации прохода
Потолочная подсветка
USB конвертер / локальная сеть
Панель управления EasyTouch / TouchPanel
T-MON программное обеспечение
Резервный источник питания
Альтернативная отделка
WAV плеер

* Не доступно для версии со скругленными штангами.

REXON DEA 3 GATE-FULL



Тип штанги	11 прямых штанг с черными пластиковыми заглушками \varnothing 40 мм (1.57")
Высота турникета	2 465 мм / 97.05"
Ширина турникета	2 590 мм / 101.97"
Высота прохода	2 100 мм / 82.68"
Ширина прохода	620 мм / 24.41"
Ширина прохода с калиткой	стандартная 800 мм / 31.49"
Ширина прохода с калиткой	максимальная 900 мм / 35.43"
Корпус	Сталь горячей оцинковки, окраска в цвета RAL
Штанга	Сталь горячей оцинковки

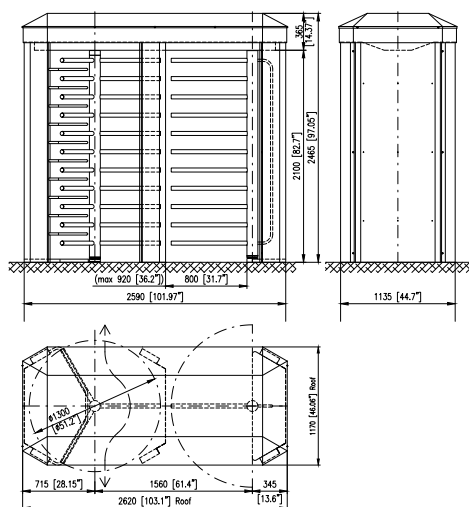

REXON DEA 3 GATE-FULL-U



Тип штанги	6 закругленных штанг \varnothing 22 мм (0.87")
Высота турникета	2 465 мм / 97.05"
Ширина турникета	2 590 мм / 101.97"
Высота прохода	2 100 мм / 82.68"
Ширина прохода	620 мм / 24.41"
Ширина прохода с калиткой	стандартная 800 мм / 31.49"
Ширина прохода с калиткой	максимальная 900 мм / 35.43"
Корпус	Сталь горячей оцинковки, окраска в цвета RAL
Штанга	Глянцевая нержавеющей сталь

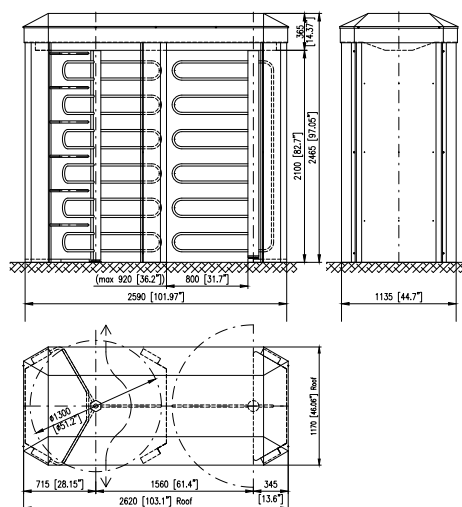



REXON DEA 4 REXON DEA DUO 4

Модель

REXON DEA 4
REXON DEA DUO 4

Полноростовой моторизованный турникет
4 створки
Двунаправленный проход

Механизм

Fail-Safe с функцией Go-Call (подтверждение прохода)

Возможности установки

На улице
В помещении

Дополнительное оборудование

NeelProtector – защитная накладка на штангу, выполненная из резины
Консоль для установки RFID считывателя
Консоль для установки билетного терминала или считывателя
Индикатор доступа / Панель индикации прохода
Потолочная подсветка
USB конвертер / локальная сеть
Панель управления EasyTouch / TouchPanel
T-MON программное обеспечение
Резервный источник питания
Альтернативная отделка
WAV плеер

REXON DEA 4



REXON DEA DUO 4



Тип штанги	11 прямых штанг с черными пластиковыми заглушками \varnothing 40 мм (1.57")
Высота турникета	2 550 мм / 100.39"
Ширина турникета	1 440 мм / 56.69"
Высота прохода	2 100 мм / 82.68"
Ширина прохода	550 мм / 21.65"
Корпус	Матовая нержавеющая сталь AISI 304
Штанга	Матовая нержавеющая сталь AISI 304

Тип штанги	11 прямых штанг с черными пластиковыми заглушками \varnothing 40 мм (1.57")
Высота турникета	2 550 мм / 100.39"
Ширина турникета	2 235 мм / 88.00"
Высота прохода	2 100 мм / 82.68"
Ширина прохода	550 мм / 21.65"
Корпус	Матовая нержавеющая сталь AISI 304
Штанга	Матовая нержавеющая сталь AISI 304

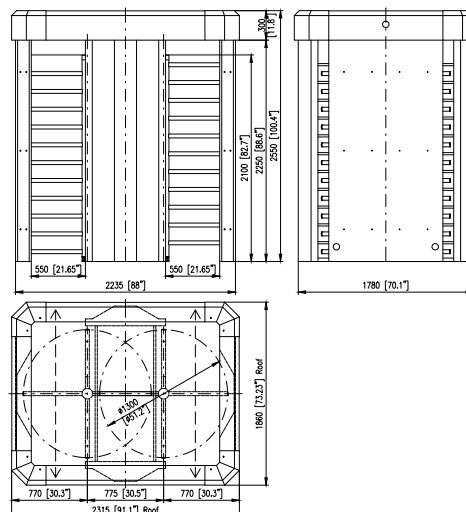
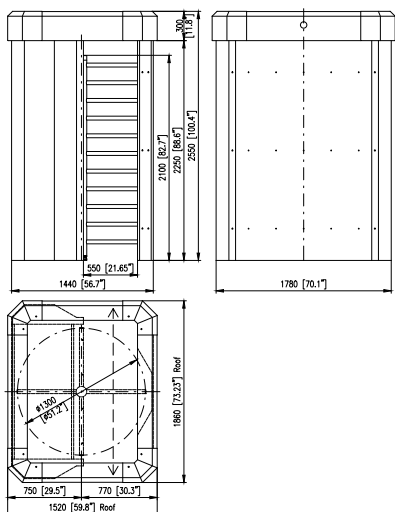



REXON ERA REXON ERA DUO 3

Модель

REXON ERA 3
REXON ERA DUO 3

Полноростовой моторизованный турникет
4 створки
Двунаправленный проход

Механизм

Fail-Safe с функцией Go-Call (подтверждение прохода)

Возможности установки

На улице
Уличный пакет*
В помещении

Дополнительное оборудование

NeelProtector – защитная накладка на штангу, выполненная из резины
Консоль для установки RFID считывателя
Консоль для установки билетного терминала или считывателя
Индикатор доступа / Панель индикации прохода
Потолочная подсветка
Канале
USB конвертер / локальная сеть
Панель управления EasyTouch / TouchPanel
T-MON программное обеспечение
Резервный источник питания
Альтернативная отделка
WAV плеер

* В качестве опции

REXON ERA 3



Тип штанги	11 прямых штанг с черными пластиковыми заглушками \varnothing 40 мм (1.57")
Высота турникета	2 520 мм / 99.21"
Ширина турникета	1 540 мм / 60.63"
Высота прохода	2 100 мм / 82.68"
Ширина прохода	644 мм / 25.35"
Корпус	Сталь горячей оцинковки
Верхняя панель	Сталь горячей оцинковки, порошковое покрытие RAL7040
Штанга	Сталь горячей оцинковки

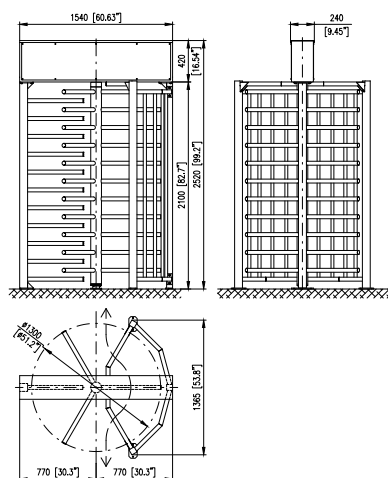

REXON ERA DUO 3



Тип штанги	11 прямых штанг с черными пластиковыми заглушками \varnothing 40 мм (1.57")
Высота турникета	2 520 мм / 99.21"
Ширина турникета	2 360 мм / 92.91"
Высота прохода	2 100 мм / 82.68"
Ширина прохода	644 мм / 25.35"
Корпус	Сталь горячей оцинковки
Верхняя панель	Сталь горячей оцинковки, порошковое покрытие RAL7040
Штанга	Сталь горячей оцинковки

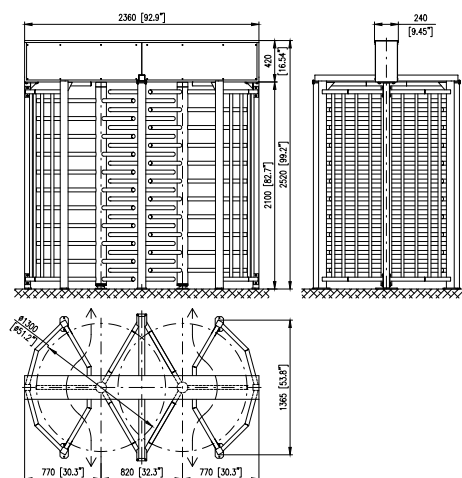



REXON ERA 3 GS REXON ERA DUO 3 GS REXON ERA 3 GS-U

Модель

REXON ERA 3 GS
REXON ERA DUO 3 GS
REXON ERA 3 GS-U

Полноростовой моторизованный турникет со
стеклянными боковыми панелями
3 створки
Двунаправленный проход

Механизм

Fail-Safe с функцией Go-Call (подтверждение прохода)

Возможности установки

На улице
Уличный пакет**
В помещении

Дополнительное оборудование

HeelProtector – защитная накладка на штангу,
выполненная из резины*
Консоль для установки RFID считывателя
Консоль для установки билетного терминала или
считывателя
Индикатор доступа / Панель индикации прохода
Потолочная подсветка
Канале
USB конвертер / локальная сеть
Панель управления EasyTouch / TouchPanel
T-MON программное обеспечение
Резервный источник питания
Альтернативная отделка
WAV плееп

REXON ERA 3 GS

REXON ERA DUO 3 GS

REXON ERA 3 GS-U



Тип штанги	11 прямых штанг с черными пластиковыми заглушками \varnothing 40 мм (1.57")	11 прямых штанг с черными пластиковыми заглушками \varnothing 40 мм (1.57")	6 закругленных штанг \varnothing 22 мм (0.87")
Высота турникета	2 520 мм / 99.21"	2 520 мм / 99.21"	2 520 мм / 99.21"
Ширина турникета	1 540 мм / 60.63"	2 360 мм / 92.91"	1 540 мм / 60.63"
Высота прохода	2 100 мм / 82.68"	2 100 мм / 82.68"	2 100 мм / 82.68"
Ширина прохода	644 мм / 25.35"	644 мм / 25.35"	644 мм / 25.35"
Корпус	Сталь горячей оцинковки, порошковое покрытие RAL7040	Сталь горячей оцинковки, порошковое покрытие RAL7040	Сталь горячей оцинковки, порошковое покрытие RAL7040
Верхняя панель	Сталь горячей оцинковки	Сталь горячей оцинковки	Сталь горячей оцинковки
Штанга	Сталь горячей оцинковки	Сталь горячей оцинковки	Полированная нержавеющая сталь
Боковые панели	Ламинированное стекло	Ламинированное стекло	Ламинированное стекло

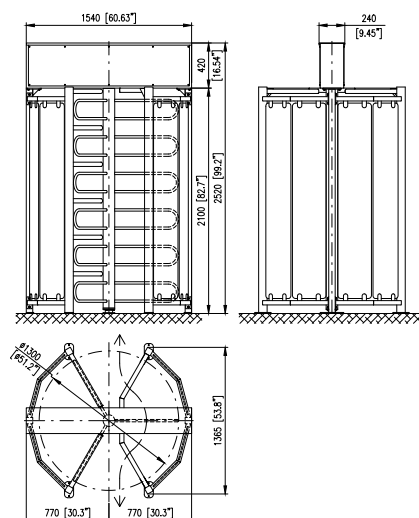
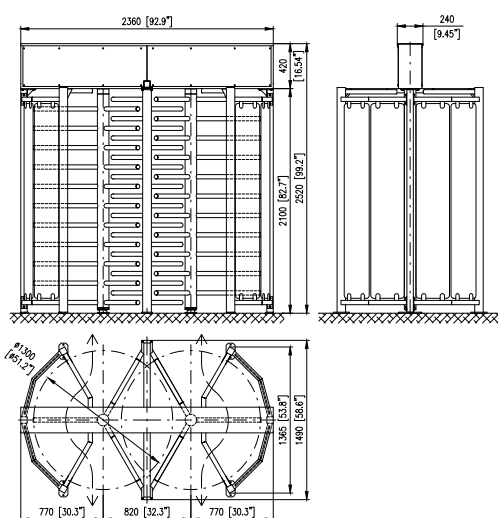
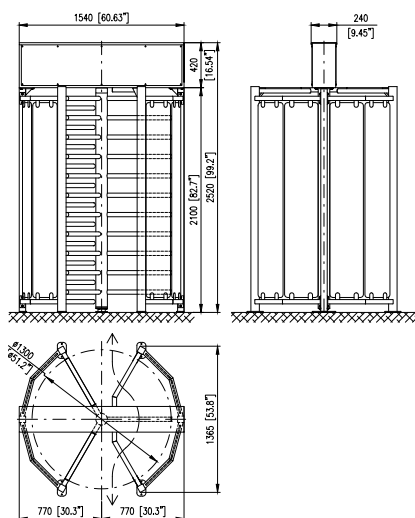



REXON ERA 3 GATE-BIKE

Модель

REXON ERA 3 GATE-BIKE

Полноростовой моторизованный турникет со встроенной калиткой для велосипеда

3 створки

Двунаправленный проход

Механизм

Fail-Safe с функцией Go-Call (подтверждение прохода)

Возможности установки

На улице

Уличный пакет*

В помещении

Дополнительное оборудование

Индукционная петля для обнаружения велосипеда или скутера

HeelProtector – защитная накладка на штангу, выполненная из резины

Консоль для установки RFID считывателя

Консоль для установки билетного терминала или считывателя

Индикатор доступа /Панель индикации прохода

Потолочная подсветка

Канале

USB конвертер / локальная сеть

Панель управления EasyTouch / TouchPanel

T-MON программное обеспечение

Резервный источник питания

Альтернативная отделка

WAV плеер



Тип штанги	11 прямых штанг с черными пластиковыми заглушками $\varnothing 40$ мм (1.57")
Высота турникета	2 520 мм / 9.21"
Ширина турникета	2 230 мм / 87.80"
Ширина турникета с возможностью провоза велосипеда	2 520 мм / 99.21"
Высота прохода	2 100 мм / 82.68"
Ширина прохода	644 мм / 25.35"
Ширина прохода с велосипедом	540 мм / 21.26"
Ширина прохода с мотоциклом	770 мм / 28.74"
Корпус	Сталь горячей оцинковки
Верхняя панель	Сталь горячей оцинковки, порошковое покрытие RAL7040
Штанга	Сталь горячей оцинковки

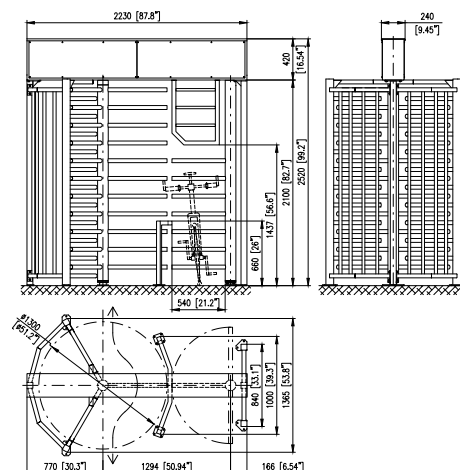

* В качестве опции



REXON ERA 4

Модель

REXON ERA 4

Полноростовой моторизованный турникет
3 створки
Двунаправленный проход

Механизм

Fail-Safe с функцией Go-Call
(подтверждение прохода)

Возможности установки

На улице
Уличный пакет*
В помещении

Дополнительное оборудование

HeelProtector – защитная накладка на штангу, выполненная из резины
Консоль для установки RFID считывателя
Консоль для установки билетного терминала или считывателя
Индикатор доступа / Панель индикации прохода
Потолочная подсветка
Каналы
USB конвертер / локальная сеть
Панель управления EasyTouch / TouchPanel
T-MON программное обеспечение
Резервный источник питания
Альтернативная отделка
WAV плеер



Тип штанги	11 прямых штанг с черными пластиковыми заглушками \varnothing 40 мм (1.57")
Высота турникета	2 520 мм / 99.21"
Ширина турникета	1 540 мм / 60.63"
Высота прохода	2 100 мм / 82.68"
Ширина прохода	535 мм / 21.06"
Корпус	Сталь горячей оцинковки
Верхняя панель	Сталь горячей оцинковки, порошковое покрытие RAL7040
Штанга	Сталь горячей оцинковки

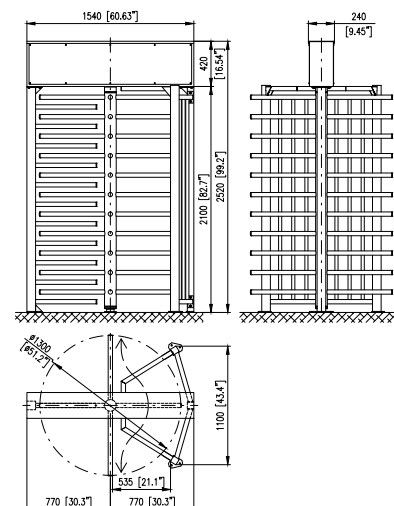

* В качестве опции



REXON ERA 4-LE REXON ERA DUO 4-LE

Модель

REXON ERA 4-LE
REXON ERA DUO 4-LE

Полноростовой моторизованный турникетс боковыми панелями
4 створки
Двунаправленный проход

Механизм

Fail-Safe с функцией Go-Call (подтверждение прохода)

Возможности установки

На улице
Уличный пакет*
В помещении

Дополнительное оборудование

NeelProtector – защитная накладка на штангу, выполненная из резины
Консоль для установки RFID считывателя
Консоль для установки билетного терминала или считывателя
Индикатор доступа / Панель индикации прохода
Потолочная подсветка
Канале
USB конвертер / локальная сеть
Панель управления EasyTouch / TouchPanel
T-MON программное обеспечение
Резервный источник питания
Альтернативная отделка
WAV плеер

* В качестве опции

REXON ERA 4-LE



Тип штанги	11 прямых штанг с черными пластиковыми заглушками \varnothing 40 мм (1.57")
Высота турникета	2 520 мм / 99.21"
Ширина турникета	1 350 мм / 53.15"
Высота прохода	2 100 мм / 82.68"
Ширина прохода	550 мм / 21.63"
Корпус	Сталь горячей оцинковки
Верхняя панель	Сталь горячей оцинковки, порошковое покрытие RAL7040
Штанга	Сталь горячей оцинковки

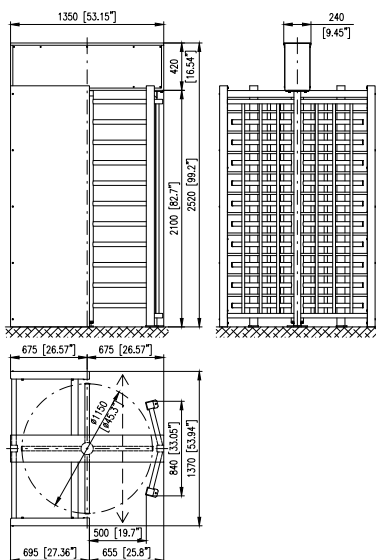

REXON ERA DUO 4-LE



Тип штанги	11 прямых штанг с черными пластиковыми заглушками \varnothing 40 мм (1.57")
Высота турникета	2 520 мм / 99.21"
Ширина турникета	2 050 мм / 80.71"
Высота прохода	2 100 мм / 82.68"
Ширина прохода	550 мм / 21.63"
Корпус	Сталь горячей оцинковки
Верхняя панель	Сталь горячей оцинковки, порошковое покрытие RAL7040
Штанга	Сталь горячей оцинковки

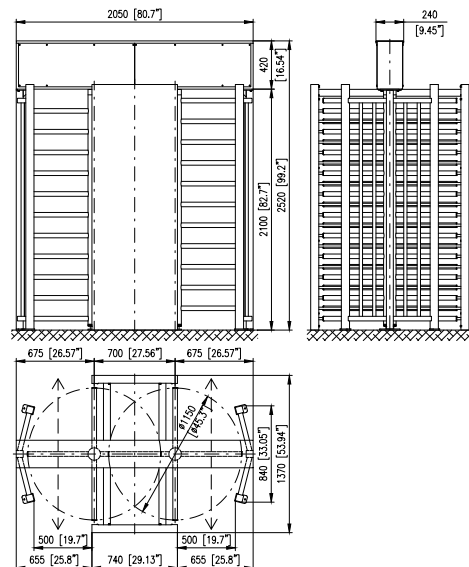



REXON GLASS 1600 / 1800

Модель

REXON GLASS 1600
REXON GLASS 1800

Полноростовая револьверная дверь
3 створки
Двунаправленный проход

Механизм

Fail-Safe с функцией Go-Call (подтверждение прохода)

Возможности установки

В помещении

Дополнительное оборудование

Горизонтальный поручень
Консоль для установки RFID считывателя
Консоль для установки билетного терминала или считывателя
Индикатор доступа / Панель индикации прохода
Уличный пакет
Потолочная подсветка
Канале
USB конвертер / локальная сеть
Панель управления EasyTouch / TouchPanel
T-MON программное обеспечение
Резервный источник питания
Альтернативная отделка
WAV плеер

REXON GLASS 1600



REXON GLASS 1800



Тип заграждения	Ламинированное стекло
Высота турникета	2 450 мм / 96.46"
Ширина турникета	1 610 мм / 63.39"
Высота прохода	2 050 мм / 82.68"
Ширина прохода	705 мм / 27.76"
Корпус	Матовая нержавеющая сталь AISI 304
Верхняя панель	Матовая нержавеющая сталь AISI 304
Заграждение	Закаленное ламинированное стекло 10 мм

Тип заграждения	Ламинированное стекло
Высота турникета	2 450 мм / 96.46"
Ширина турникета	1 810 мм / 71.26"
Высота прохода	2 050 мм / 82.68"
Ширина прохода	805 мм / 31.69"
Корпус	Матовая нержавеющая сталь AISI 304
Верхняя панель	Матовая нержавеющая сталь AISI 304
Заграждение	Закаленное ламинированное стекло 10 мм

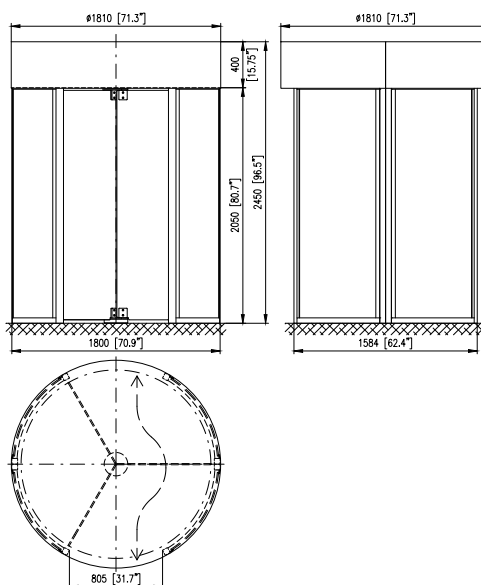
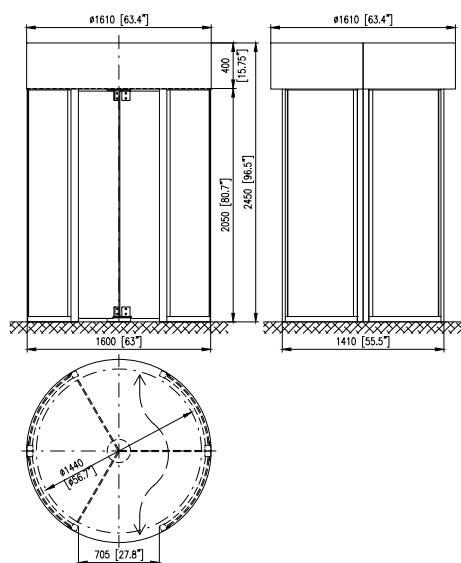



REXON BASIC 3

Модель

REXON BASIC 3

Полноростовой
моторизованный турникет
3 створки
Двунаправленный проход

Механизм

Fail-Safe с функцией Go-Call
(подтверждение прохода)

Возможности установки

На улице
В помещении

Дополнительное оборудование

HeelProtector – защитная накладка на штангу, выполненная из резины*
Консоль для установки RFID считывателя
Консоль для установки билетного терминала или считывателя
Индикатор доступа / Панель индикации прохода
Уличный пакет
Потолочная подсветка
USB конвертер / локальная сеть
Панель управления EasyTouch / TouchPanel
T-MON программное обеспечение
Резервный источник питания
Альтернативная отделка WAV плеер

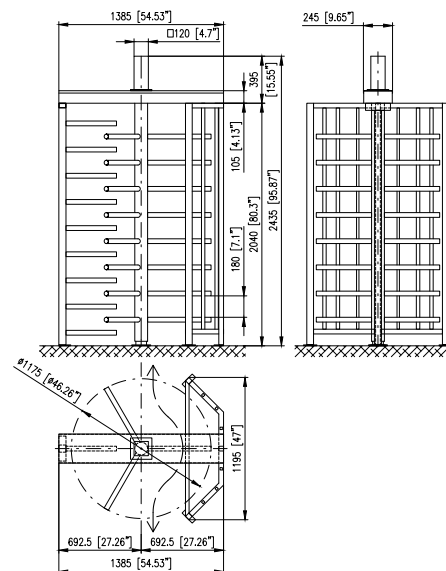

Тип штанги	8 прямых штанг с черными пластиковыми заглушками \varnothing 40 мм (1.57")
Высота турникета	2 435 мм / 95.87"
Unit width	1 385 мм / 54.53"
Passage height	2 040 мм / 80.31"
Passage width	648 мм / 25.51"
Frame	Сталь горячей оцинковки
Top panel	Сталь горячей оцинковки
Barrier	Сталь горячей оцинковки

* В качестве опции



REXON GATE

Калитки REXON



GATE DEA GATE DEA DUO GATE DEA-U GATE DEA DUO-U

Модель

GATE DEA
GATE DEA DUO
GATE DEA-U
GATE DEA DUO-U

Моторизованная полноростовая калитка
Створка в виде распашной калитки
Двунаправленный проход

Механизм

Fail-Safe

Возможности установки

В помещении
На улице

Дополнительное оборудование

HeelProtector – защитная накладка на штангу, выполненная из резины*
Консоль для установки RFID считывателя
Консоль для установки билетного терминала или считывателя
Индикатор доступа /Панель индикации прохода
Потолочная подсветка
USB конвертер / локальная сеть
Панель управления EasyTouch / TouchPanel
T-MON программное обеспечение
Резервный источник питания
Альтернативная отделка

GATE DEA

GATE DEA DUO

Тип штанги	11 прямых штанг с черными пластиковыми заглушками ø 40 мм (1.57")	
Высота турникета	2 465 мм / 97.05"	2 465 мм / 97.05"
Ширина турникета	1 450 мм / 57.09"	2 570 мм / 101.18"
Высота прохода	2 100 мм / 82.68"	2 100 мм / 82.68"
Ширина прохода	макс. 920 мм / 36.22"	макс. 1 800 мм / 70.87"
Корпус	Сталь горячей оцинковки, порошковое покрытие в цвета RAL	
Штанга	Сталь горячей оцинковки	

GATE DEA-U

GATE DEA DUO-U

Тип штанги	6 закругленных штанг ø 22 мм(0.87")	
Высота турникета	2 465 мм / 97.05"	2 465 мм / 97.05"
Ширина турникета	1 450 мм / 57.09"	2 570 мм / 101.18"
Высота прохода	2 100 мм / 82.68"	2 100 мм / 82.68"
Ширина прохода	макс. 920 мм / 36.22"	макс. 1 800 мм / 70.87"
Корпус	Сталь горячей оцинковки, порошковое покрытие в цвета RAL	
Штанга	Полированная нержавеющая сталь	

* Недоступно для версии с закругленными штангами.

GATE DEA

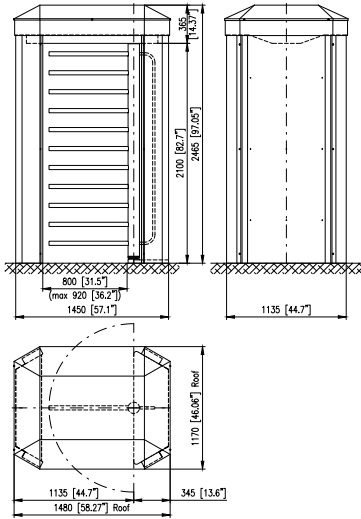

GATE DEA DUO

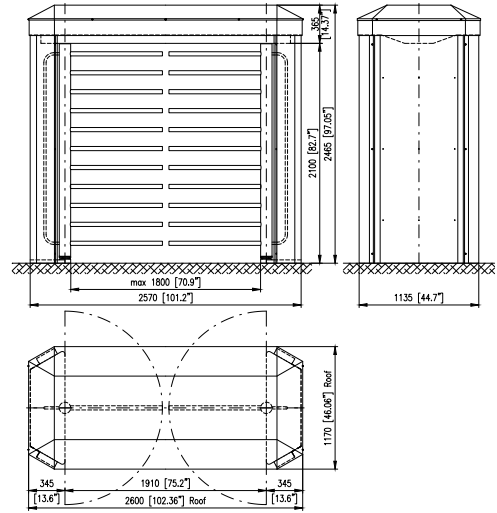

GATE DEA-U

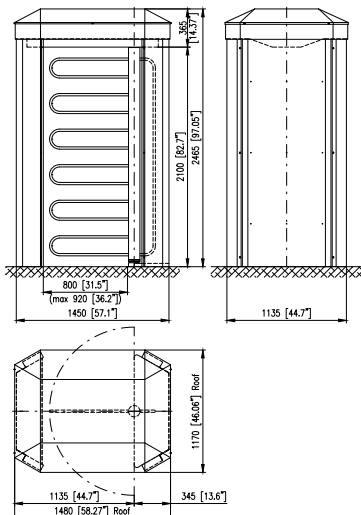

GATE DEA DUO-U

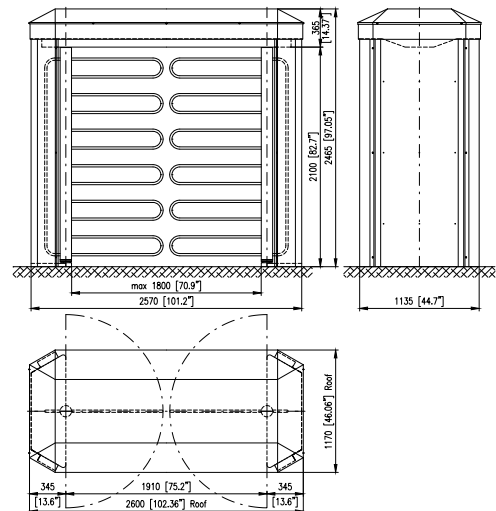



GATE ERA GATE ERA DUO GATE ERA-U GATE ERA DUO-U

Модель

GATE ERA
GATE ERA DUO
GATE ERA-U
GATE ERA DUO-U

Моторизованная полноростовая калитка
Створка в виде распашной калитки
Двунаправленный проход

Механизм

Fail-Safe

Возможности установки

В помещении
На улице**

Дополнительное оборудование

HeelProtector – защитная накладка на штангу, выполненная из резины*
Консоль для установки RFID считывателя
Консоль для установки билетного терминала или считывателя
Индикатор доступа / Панель индикации прохода
Уличный пакет
Потолочная подсветка
Канале
USB конвертер / локальная сеть
Панель управления EasyTouch / TouchPanel
T-MO N программное обеспечение
Резервный источник питания
Альтернативная отделка
WAV плеер

GATE ERA

GATE ERA DUO

Тип штанги	11 прямых штанг с черными пластиковыми заглушками ø 40 мм (1.57")	
Высота турникета	2 520 мм / 99.21"	2 520 мм / 99.21"
Ширина турникета	1 020 мм / 40.16"	2 090 мм / 82.28"
Высота прохода	2 100 мм / 82.68"	2 100 мм / 82.68"
Ширина прохода	макс. 920 мм / 36.22"	макс. 1 800 мм / 70.87"
Корпус	Сталь горячей оцинковки	
Верхняя панель	Сталь горячей оцинковки, порошковое покрытие цвета RAL 7040	
Штанга	Сталь горячей оцинковки	

GATE ERA-U

GATE ERA DUO-U

Тип штанги	6 закругленных штанг ø 22 мм (0.87")	
Высота турникета	2 520 мм / 99.21"	2 520 мм / 99.21"
Ширина турникета	1 020 мм / 40.16"	2 090 мм / 82.28"
Высота прохода	2 100 мм / 82.68"	2 100 мм / 82.68"
Ширина прохода	макс. 920 мм / 36.22"	макс. 1 800 мм / 70.87"
Корпус	Сталь горячей оцинковки	
Верхняя панель	Сталь горячей оцинковки, порошковое покрытие цвета RAL 7040	
Штанга	Полированная нержавеющая сталь	

* Недоступно для версии с закругленными штангами. ** В качестве опции

GATE ERA

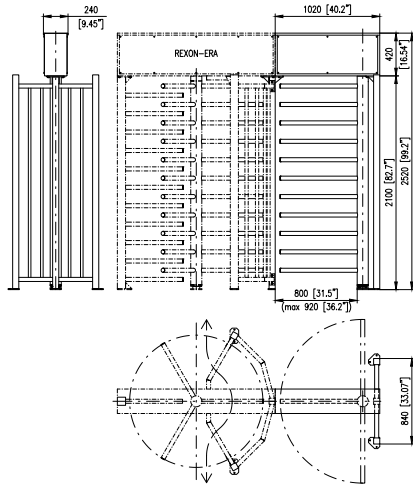

GATE ERA DUO

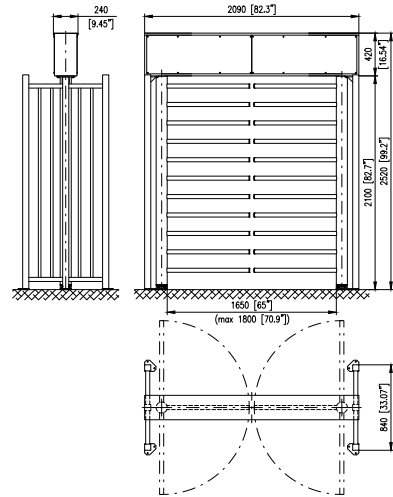

GATE ERA-U

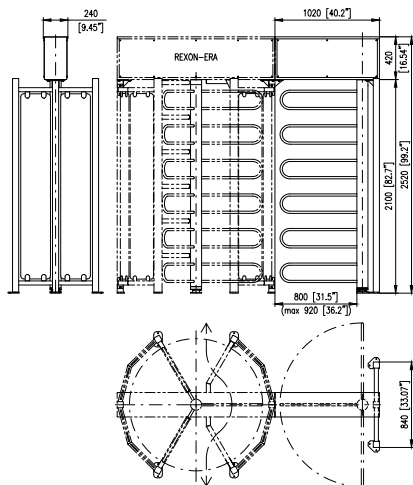

GATE ERA DUO-U

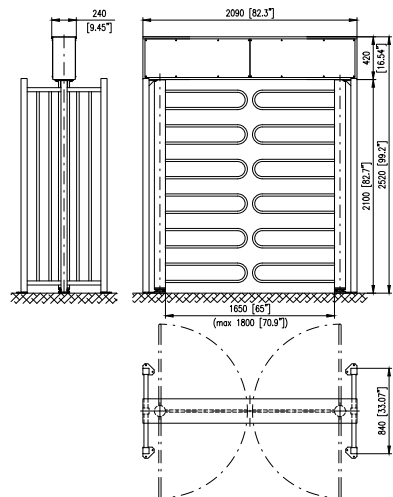



GATE ERA LE GATE ERA DUO LE GATE ERA LE-U GATE ERA DUO LE-U

Модель

GATE ERA LE
GATE ERA DUO LE
GATE ERA LE-U
GATE ERA DUO-LE-U

Моторизованная полноростовая калитка
Створка в виде распашной калитки
Двухнаправленный проход

Механизм

Fail-Safe

Возможности установки

В помещении
На улице**

Дополнительное оборудование

HeelProtector – защитная накладка на штангу, выполненная из резины*
Консоль для установки RFID считывателя
Консоль для установки билетного терминала или считывателя
Индикатор доступа /Панель индикации прохода
Уличный пакет
Потолочная подсветка
Канале
USB конвертер / локальная сеть
Панель управления EasyTouch / TouchPanel
T-MON программное обеспечение
Резервный источник питания
Альтернативная отделка
WAV плеер

GATE ERA LE

GATE ERA DUO LE

	GATE ERA LE	GATE ERA DUO LE
Тип штанги	11 прямых штанг с черными пластиковыми заглушками Ø 40 мм (1.57")	
Высота турникета	2 520 мм / 99.21"	2 520 мм / 99.21"
Ширина турникета	1 240 мм / 48.82"	2 410 мм / 94.88"
Высота прохода	2 100 мм / 82.68"	2 100 мм / 82.68"
Ширина прохода	макс. 920 мм / 36.22"	макс. 1 800 мм / 70.87"
Корпус	Сталь горячей оцинковки	
Верхняя панель	Сталь горячей оцинковки, порошковое покрытие цвета RAL 7040	
Штанга	Сталь горячей оцинковки	

GATE ERA LE-U

GATE ERA DUO LE-U

	GATE ERA LE-U	GATE ERA DUO LE-U
Тип штанги	6 закругленных штанг Ø 22 мм(0.87")	
Высота турникета	2 520 мм / 99.21"	2 520 мм / 99.21"
Ширина турникета	1 240 мм / 48.82"	2 410 мм / 94.88"
Высота прохода	2 100 мм / 82.68"	2 100 мм / 82.68"
Ширина прохода	макс. 920 мм / 36.22"	макс. 1 800 мм / 70.87"
Корпус	Сталь горячей оцинковки	
Верхняя панель	Сталь горячей оцинковки, порошковое покрытие цвета RAL 7040	
Штанга	Полированная нержавеющая сталь	

* Недоступно для версии с закругленными штангами. ** В качестве опции

GATE ERA LE

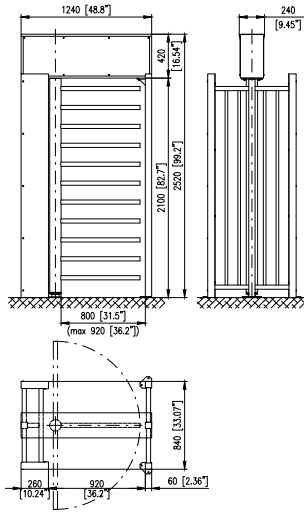

GATE ERA DUO LE

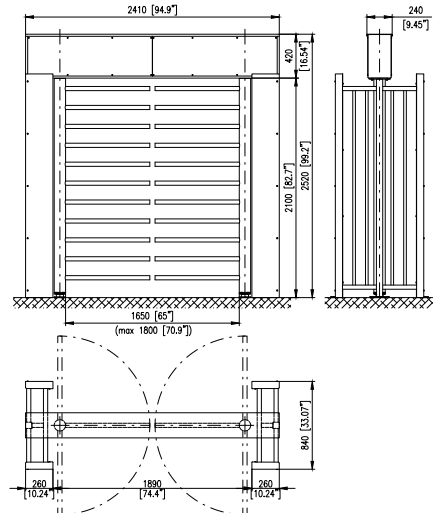

GATE ERA LE-U

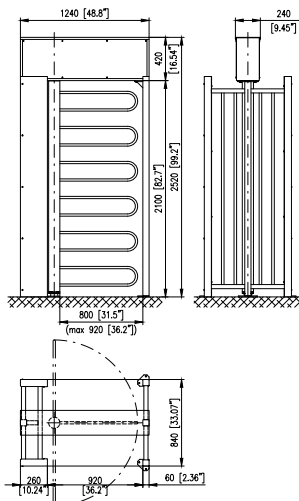

GATE ERA DUO LE-U

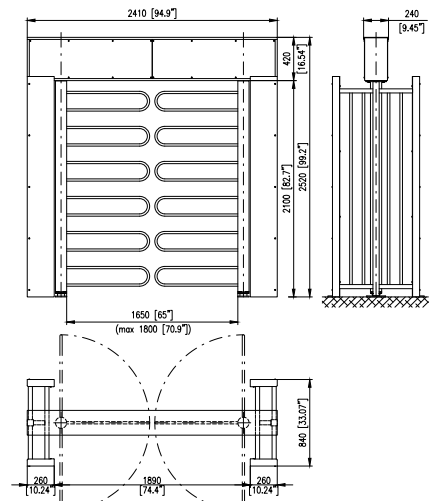

Модели турникетов REXON



Вид турникета

Полноростовой моторизованный турникет / Полноростовой моторизованный турникет с боковыми панелями	- / •	- / •	- / •	- / •	- / •	- / •	- / •	- / •	- / •
Одиночный проход / Сдвоенный проход / Крыша	• / - / •	• / - / •	- / • / •	• / - / •	• / - / •	• / - / •	• / - / •	• / - / •	• / - / •
Встроенная велосипедная калитка / Встроенная полноростовая калитка	- / -	- / -	- / -	• / -	• / -	- / •	- / •	- / •	- / -

Тип заграждения

Трёхсекционное заграждение / Четырёхсекционное заграждение	• / -	• / -	• / -	• / -	• / -	• / -	• / -	• / -	- / •
11 прямых штанг [1] / 6 закругленных штанг [2]	• / -	- / •	• / -	• / -	- / •	• / -	- / •	- / •	• / -

Размеры

Высота в мм / (дюймах)	2 465 / 9705*	2 465 / 9705*	2 465 / 9705*	2 465 / 9705*	2 465 / 9705*	2 465 / 9705*	2 465 / 9705*	2 465 / 9705*	2 550 / 100.39*
Ширина в мм / (дюймах)	1 400 / 55.12"	1 400 / 55.12"	2 520 / 99.21"	2 330 / 91.73"	2 330 / 91.73"	2 590 / 101.97"	2 590 / 101.97"	2 590 / 101.97"	1 440 / 56.69"
Высота прохода в мм / (дюймах)	2 100 / 82.68"	2 100 / 82.68"	2 100 / 82.68"	2 100 / 82.68"	2 100 / 82.68"	2 100 / 82.68"	2 100 / 82.68"	2 100 / 82.68"	2 100 / 82.68"
Ширина прохода в мм / (дюймах)	620 / 24.41"	620 / 24.41"	620 / 24.41"	620 / 24.41"	620 / 24.41"	620 / 24.41"	620 / 24.41"	620 / 24.41"	550 / 21.65"
Ширина прохода для велосипеда или полноростовой калитки в мм / (дюймах) [7]	-	-	-	540 / 21.26"	540 / 21.26"	900 / 35.43"	900 / 35.43"	900 / 35.43"	-

Материал исполнения

Версии ERA или Basic – рама: Сталь горячей оцинковки	-	-	-	-	-	-	-	-	-
Версия DEA – корпус: Сталь горячей оцинковки с окраской в цвета RAL / нержавеющая сталь	• / -	• / -	• / -	• / -	• / -	• / -	• / -	• / -	- / •
Версия GLASS: рама из нержавеющей стали с боковыми панелями из стекла	-	-	-	-	-	-	-	-	-
Верхняя панель или крыша: Сталь горячей оцинковки с окраской в цвета RAL / нержавеющая сталь	• / -	• / -	• / -	• / -	• / -	• / -	• / -	• / -	- / •
Штанга: Сталь горячей оцинковки с пластиковыми заглушками / шлифованная нержавеющая сталь	• / -	- / •	• / -	• / -	- / •	• / -	- / •	- / •	- / •

Безопасность

Аварийный режим / опция GoCall (отклонение штанги по направлению движения)	• / •	• / •	• / •	• / •	• / •	• / •	• / •	• / •	• / •
Индукционная петля для идентификации велосипедов и скутеров	-	-	-	•	•	-	-	-	-

Управление турникетом

Релейные входы / выходы	• / •	• / •	• / •	• / •	• / •	• / •	• / •	• / •	• / •
RS485 / USB / локальная сеть	• / • / •	• / • / •	• / • / •	• / • / •	• / • / •	• / • / •	• / • / •	• / • / •	• / • / •

Механизм привода

Fail-Safe разблокированный при отключении электропитания [4]	•	•	•	•	•	•	•	•	•
--	---	---	---	---	---	---	---	---	---

Условия эксплуатации

В помещении / На открытом воздухе	• / •	• / •	• / •	• / •	• / •	• / •	• / •	• / •	• / •
Экстремальные погодные условия*	-	-	-	-	-	-	-	-	-

Блок электропитания

24 Вт / 230 Вт [6]	• / •	• / •	• / •	• / •	• / •	• / •	• / •	• / •	• / •
Резервный аккумулятор *	•	•	•	•	•	•	•	•	•

Дополнительные опции

Защитная накладка на штангу	•	-	•	•	-	•	-	•	•
RFID считыватель / Билетный терминал	• / •	• / •	• / •	• / •	• / •	• / •	• / •	• / •	• / •
Индикатор доступа / Панель индикации прохода	• / •	• / •	• / •	• / •	• / •	• / •	• / •	• / •	• / •
Потолочная подсветка	•	•	•	•	•	•	•	•	•
Канале	-	-	-	-	-	-	-	-	-

Дополнительные системы дистанционного управления турникетом

Панель управления (EasyTouch/TouchPanel)	•	•	•	•	•	•	•	•	•
Приложение TMON (дистанционное управление с любого ПК) / временной планировщик режимов работы	• / •	• / •	• / •	• / •	• / •	• / •	• / •	• / •	• / •

Варианты отделки













Версии ERA или Basic – рама и верхняя панель : покраска в цвета RAL / нержавеющая сталь	- / -	- / -	- / -	- / -	- / -	- / -	- / -	- / -	- / -
Версия DEA – корпус и крыша : нержавеющая сталь	•	•	•	•	•	•	•	•	•
Штанга: порошковое покрытие / шлифованная нержавеющая сталь	• / •	[5]	• / •	• / •	[5]	• / •	[5]	• / •	• / •

• доступно
- недоступно

* опция
[1] ø 40 мм (ø 1.57") с пластиковыми заглушками

[2] ø 22 мм / 0.87"
[3] 8 прямых штанг

[4] свободный проход при отключении электропитания
[5] при закругленных штангах только шлифованная нержавеющая сталь

DEA DUO 4	ERA 3	ERA DUO 3	ERA 3 GS	ERA DUO 3 GS	ERA 3 GS-U	ERA 3 GATE-BIKE	ERA 4	ERA 4-LE	ERA DUO 4-LE	GLASS 1600	Glass 1800	BASIC 3
												
- / •	• / -	• / -	- / •	- / •	- / •	• / -	• / -	• / -	• / -	- / •	- / •	• / -
- / • / •	• / - / -	- / • / -	• / - / -	- / • / -	• / - / -	• / - / -	• / - / -	• / - / -	- / • / -	• / - / •	• / - / •	• / - / -
- / -	- / -	- / -	- / -	- / -	- / -	• / -	- / -	- / -	- / -	- / -	- / -	- / -
- / •	• / -	• / -	• / -	• / -	• / -	• / -	- / •	- / •	- / •	• / -	• / -	• / -
• / -	• / -	• / -	• / -	• / -	- / •	• / -	• / -	• / -	• / -	-	-	[3]
2 550 / 100.39 ⁶	2 520 / 99.21 ⁶	2 520 / 99.21 ⁶	2 520 / 99.21 ⁶	2 520 / 99.21 ⁶	2 520 / 99.21 ⁶	2 520 / 99.21 ⁶	2 520 / 99.21 ⁶	2 520 / 99.21 ⁶	2 520 / 99.21 ⁶	2 450 / 96.46 ⁶	2 450 / 96.46 ⁶	2 435 / 95.87 ⁶
2 235 / 88.00 ⁶	1 540 / 60.63 ⁶	2 360 / 92.91 ⁶	1 540 / 60.63 ⁶	2 360 / 92.91 ⁶	1 540 / 60.63 ⁶	2 230 / 87.80 ⁶	1 540 / 60.63 ⁶	1 350 / 53.15 ⁶	2 050 / 80.71 ⁶	1 610 / 63.39 ⁶	1 810 / 71.26 ⁶	1 385 / 54.53 ⁶
2 100 / 82.68 ⁶	2 100 / 82.68 ⁶	2 100 / 82.68 ⁶	2 100 / 82.68 ⁶	2 100 / 82.68 ⁶	2 100 / 82.68 ⁶	2 100 / 82.68 ⁶	2 100 / 82.68 ⁶	2 100 / 82.68 ⁶	2 100 / 82.68 ⁶	2 050 / 80.71 ⁶	2 050 / 80.71 ⁶	2 040 / 80.31 ⁶
550 / 21.65 ⁶	644 / 25.35 ⁶	644 / 25.35 ⁶	644 / 25.35 ⁶	644 / 25.35 ⁶	644 / 25.35 ⁶	644 / 25.35 ⁶	535 / 21.06 ⁶	550 / 21.63 ⁶	550 / 21.63 ⁶	705 / 27.76 ⁶	805 / 31.69 ⁶	648 / 25.51 ⁶
-	-	-	-	-	-	540 / 21.26 ⁶	-	-	-	-	-	-
-	•	•	•	•	•	•	•	•	•	-	-	•
- / •	- / -	- / -	- / -	- / -	- / -	- / -	- / -	- / -	- / -	- / -	- / -	- / -
-	-	-	•	•	•	-	-	-	-	•	•	-
- / •	• / -	• / -	• / -	• / -	• / -	• / -	• / -	• / -	• / -	- / •	- / •	• / -
- / •	• / -	• / -	• / -	• / -	- / •	• / -	• / -	• / -	• / -	- / -	- / -	• / -
• / •	• / •	• / •	• / •	• / •	• / •	• / •	• / •	• / •	• / •	• / •	• / •	• / •
-	-	-	-	-	-	•	-	-	-	-	-	-
• / •	• / •	• / •	• / •	• / •	• / •	• / •	• / •	• / •	• / •	• / •	• / •	• / •
• / • / •	• / • / •	• / • / •	• / • / •	• / • / •	• / • / •	• / • / •	• / • / •	• / • / •	• / • / •	• / • / •	• / • / •	• / • / •
•	•	•	•	•	•	•	•	•	•	•	•	•
• / •	• / •	• / •	• / •	• / •	• / •	• / •	• / •	• / •	• / •	• / -	• / -	• / •
-	•	•	•	•	•	•	•	•	•	-	-	-
• / •	• / •	• / •	• / •	• / •	• / •	• / •	• / •	• / •	• / •	• / •	• / •	• / •
•	•	•	•	•	•	•	•	•	•	•	•	•
•	•	•	•	•	-	•	•	•	•	-	-	•
• / •	• / •	• / •	• / •	• / •	• / •	• / •	• / •	• / •	• / •	• / •	• / •	• / •
• / •	• / •	• / •	• / •	• / •	• / •	• / •	• / •	• / •	• / •	• / •	• / •	• / •
•	•	•	•	•	•	•	•	•	•	•	•	•
-	•	•	•	•	•	•	•	•	•	-	-	-
•	•	•	•	•	•	•	•	•	•	•	•	•
• / •	• / •	• / •	• / •	• / •	• / •	• / •	• / •	• / •	• / •	• / •	• / •	• / •
- / -	• / •	• / •	• / •	• / •	• / •	• / •	• / •	• / •	• / •	- / -	- / -	• / •
•	-	-	-	-	-	-	-	-	-	-	-	-
• / •	• / •	• / •	• / •	• / •	[5]	• / •	• / •	• / •	• / •	-	-	• / •

[6] 230 Вт для турникета Rexon-DEA доступно только в нержавеющей стали
 [7]] Максимальная ширина прохода для полноростовой калитки в мм (дюймах): 920 (36.22")

Модели калиток GATE

GATE DEA



GATE DEA DUO



GATE DEA-U



GATE DEA DUO-U



Вид турникета

Моторизованная полноростовая калитка

•

•

•

•

Одиночный проход / Сдвоенный проход

• / -

- / •

• / -

- / •

Тип заграждения

11 прямых штанг [1] / 6 закругленных штанг [2]

• / -

• / -

- / •

- / •

Размеры

Высота в мм / (дюймах)

2 465 / 9705*

2 465 / 9705*

2 465 / 9705*

2 465 / 9705*

Ширина в мм / (дюймах) при ширине одиночного прохода 900 (35.43") / сдвоенном проходе 1650 (64.96")

1 450 / 5709*

2 570 / 101.18"

1 450 / 5709*

2 570 / 101.18"

Высота прохода в мм / (дюймах)

2 100 / 82.68"

2 100 / 82.68"

2 100 / 82.68"

2 100 / 82.68"

Максимальная ширина прохода в мм / (дюймах)

макс. 920 / 36.22"

макс. 1 800 / 70.87"

макс. 920 / 36.22"

макс. 1 800 / 70.87"

Материал исполнения

Версии ERA – рама: Сталь горячей оцинковки

-

-

-

-

Версия DEA – корпус: Сталь горячей оцинковки с окраской в цвета RAL

•

•

•

•

Верхняя панель (крыша): Сталь горячей оцинковки с окраской в цвета RAL

•

•

•

•

Штанга: Сталь горячей оцинковки с пластиковыми заглушками / шлифованная нержавеющая сталь

• / -

• / -

- / •

- / •

Безопасность

Аварийный режим / опция GoCall (отклонение штанги по направлению движения)

• / -

• / -

• / -

• / -

Индукционная петля для идентификации велосипедов и скутеров

-

-

-

-

Управление турникетом

Релейные входы / выходы

• / •

• / •

• / •

• / •

RS485 / USB / локальная сеть

• / • / •

• / • / •

• / • / •

• / • / •

Механизм привода

Fail-Safe разблокированный при отключении питания [3]

•

•

•

•

Условия эксплуатации

В помещении / На открытом воздухе

• / •

• / •

• / •

• / •

Экстремальные погодные условия*

-

-

-

-

Блок электропитания

24 Вт / 230 Вт [4]

• / •

• / •

• / •

• / •

Резервный аккумулятор *

•

•

•

•

Дополнительные опции

Защитная накладка на штангу

•

•

-

-

RFID считыватель / Билетный терминал

• / •

• / •

• / •

• / •

Индикатор доступа / Панель индикации прохода

• / •

• / •

• / •

• / •

Потолочная подсветка

•

•

•

•

Канале

-

-

-

-

Дополнительные системы дистанционного управления турникетом

Пульт дистанционного управления (EasyTouch/TouchPanel)

•

•

•

•

Приложение TMON (дистанционное управление с любого ПК) / временной планировщик режимов работы

• / •

• / •

• / •

• / •

Варианты отделки

Версии ERA – рама и верхняя панель : покраска в цвета RAL / нержавеющая сталь

-

-

-

-

Версия DEA – корпус и крыша : покраска в цвета RAL / нержавеющая сталь

• / •

• / •

• / •

• / •

Штанга: порошковое покрытие / шлифованная нержавеющая сталь

• / •

• / •

[5]

[5]

• доступно
- недоступно

* опция
[1] ø 40 мм (ø 1.57") с пластиковыми заглушками

[2] ø 22 мм / 0.87"
[3] Свободный проход при отключении электропитания

[4] 230 Вт для турникета Rexon-DEA доступно только в нержавеющей стали
[5] при закругленных штангах только шлифованная нержавеющая сталь

GATE ERA

GATE ERA DUO

GATE ERA-U

GATE ERA DUO-U

GATE ERA LE

GATE ERA DUO LE

GATE ERA LE-U

GATE ERA DUO LE-U



•	•	•	•	•	•	•	•
• / -	- / •	• / -	- / •	• / -	- / •	• / -	- / •
• / -	• / -	- / •	- / •	• / -	• / -	- / •	- / •
2 520 / 99.21"	2 520 / 99.21"	2 520 / 99.21"	2 520 / 99.21"	2 520 / 99.21"	2 520 / 99.21"	2 520 / 99.21"	2 520 / 99.21"
1 020 / 40.16"	2 090 / 82.28"	1 020 / 40.16"	2 090 / 82.28"	1 240 / 48.82"	2 410 / 94.88"	1 240 / 48.82"	2 410 / 94.88"
2 100 / 82.68"	2 100 / 82.68"	2 100 / 82.68"	2 100 / 82.68"	2 100 / 82.68"	2 100 / 82.68"	2 100 / 82.68"	2 100 / 82.68"
макс. 920 / 36.22"	макс. 1 800 / 70.87"	макс. 920 / 36.22"	макс. 1 800 / 70.87"	макс. 920 / 36.22"	макс. 1 800 / 70.87"	макс. 920 / 36.22"	макс. 1 800 / 70.87"
•	•	•	•	•	•	•	•
-	-	-	-	-	-	-	-
•	•	•	•	•	•	•	•
• / -	• / -	- / •	- / •	• / -	• / -	- / •	- / •
• / -	• / -	• / -	• / -	• / -	• / -	• / -	• / -
-	-	-	-	-	-	-	-
• / •	• / •	• / •	• / •	• / •	• / •	• / •	• / •
• / • / •	• / • / •	• / • / •	• / • / •	• / • / •	• / • / •	• / • / •	• / • / •
•	•	•	•	•	•	•	•
• / •	• / •	• / •	• / •	• / •	• / •	• / •	• / •
•	•	•	•	•	•	•	•
• / •	• / •	• / •	• / •	• / •	• / •	• / •	• / •
•	•	•	•	•	•	•	•
•	•	-	-	•	•	-	-
• / •	• / •	• / •	• / •	• / •	• / •	• / •	• / •
• / •	• / •	• / •	• / •	• / •	• / •	• / •	• / •
•	•	•	•	•	•	•	•
•	•	•	•	•	•	•	•
•	•	•	•	•	•	•	•
• / •	• / •	• / •	• / •	• / •	• / •	• / •	• / •
• / •	• / •	• / •	• / •	• / •	• / •	• / •	• / •
-	-	-	-	-	-	-	-
• / •	• / •	[5]	[5]	• / •	• / •	[5]	[5]

Опции и дополнительное оборудование



TMON SOFTWARE – Программа для удобного удаленного управления полноростовыми турникетами и калитками с ПК или рабочей станции



EASY::TOUCH – сенсорная панель дистанционного управления турникетом/ калиткой с интуитивно понятным графическим пользовательским интерфейсом



TOUCH PANEL – кнопочный пульт дистанционного управления турникетами и калитками

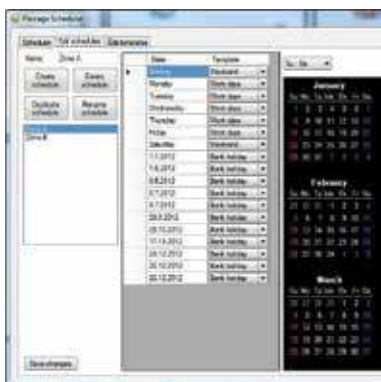

TURNSTILE SCHEDULER – программное обеспечение для автоматического программирования режимов работы турникета в каждом направлении (требуется ПО TMON)



ACCESS LIGHT WITH BRACKET – световой индикатор прохода посетителей со встроенным считывателем проксимити карт



LANE LIGHT – световая панель индикации направления прохода, установленная на передней панели турникета



CEILING LIGHT – подсветка для прохода посетителей с режимом День/Ночь



HEEL PROTECTOR – защитная накладка на штангу, выполненная из резины



RFID READER – встроенный RFID считыватель



CANOPY LT/CANOPY LT DUO – канале для моделей REXON ERA / GATE ERA или для REXONE RA DUO / GATE ERA DUO на алюминиевом каркасе с панелями из поликарбоната



MOUNTING FRAME – монтажная паллета, подходящая для всех моделей турникетов REXON, а также калиток для установки на готовый пол



ALTERNATIVE SURFACE FINISH – корпус, привод, штанги, центральный ротор выполнены из нержавеющей стали или окрашены



INDUCTIVE LOOP SYSTEM – система идентификации велосипеда или небольшого мотоцикла в проходе турникета

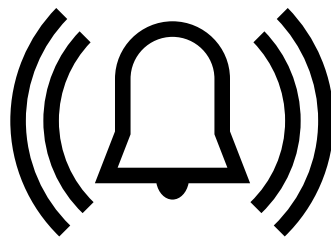

ALARM BUZZER – звуковое устройство при несанкционированном проходе



EXTREME OUTDOOR PACKAGE – специальная опция для установки в суровых уличных условиях (модуль отопления и IPзащита)



WAV PLAYER – звуковое устройство оповещения



REA::TICKET – терминал билетной системы / СКД



PUSHBAR – горизонтальный поручень для REXONGLOSS

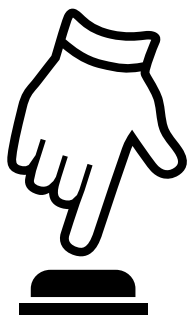

SWITCH-BUTTON – кнопка ручного управления калиткой



REXON NET – сетка из нержавеющей стали для обеспечения наивысшего уровня безопасности. Используется в зонах повышенной опасности, например, в лабораториях, тюрьмах и т.д.



COMINFO Russia

Российский технический центр

Москва, ул. Годовикова, 9

Тел.: +7 495 787-5760

Факс: +7 495 728-8211

www.cominfo-russia.com

cominfo
Russia